



motorola

有线录音电话
HLCD1698(CT111C)TSD



型号: CT111C

欢迎您...

使用您新购买的CT111C有线录音电话！

- 录音电话标配微型SD存储卡容量为4GB，录音时间可达270小时，可支持微型SD存储卡容量达32GB（需自配），录音时间可达2193小时。¹
- 来电留言，主人留言。
- 通话录音，现场静态录音，强制录音。
- 一键重拨最后呼出号码。
- 音乐播放，微型SD存储卡内歌曲可设置为来电铃声，音量8级可调。
- 20组黑名单存储功能。
- 3组语音闹钟功能。
- 免提，音频拨号，转接，通话计时等功能。
- 橙色背光显示屏，LCD对比度4级可调。
- 来电，去电号码存储及查询。
- 来电显示功能可为您显示来电号码，来电清单可存储最近40个来电者的号码。²
- 通话计时将在屏幕上显示并自动记录与外部通话的时间。

需要帮助吗？

如果您在CT111C的设置或使用上有任何问题，请拨打4008-838-698联系客服部门。

或者，您可参阅本手册最后的“疑难解答”章节。

¹录音时间按WAV格式估算。

²您必须向您的网络运营商申请开通来电显示服务方可实现来电显示功能。申请可能需要付费。



本说明书可提供您所需的一切信息，帮助您充分利用电话机的功能。

请依照接下来的“使用前的准备”中的简易指示设置好您的电话。

重要事项

只可使用产品配备的电话线。

您的配备齐全吗？

- 听筒和曲线
- 座机
- 标配4GB微型SD存储卡
- 座机的电源适配器
- 电话线
- 说明书



1. 使用前的准备	6
2. 认识您的电话	8
3. 电话功能操作	12
3.1 通话	12
3.1.1 拨打电话	12
3.1.2 预拨号	12
3.1.3 结束通话	12
3.1.4 接听电话	12
3.2 重拨	12
4. 微型SD存储卡	13
4.1 安装微型SD存储卡	13
5. 日期和时间	14
5.1 设置日期和时间	14
6. 本地码	15
6.1 存储本地码	15
6.2 删除本地码	15
7. PABX接入码	16
7.1 存储PABX接入码	16
7.2 删除PABX接入码	16
7.3 开启/关闭PABX接入码过滤功能	16
8. 闹钟	17
8.1 设置闹钟	17
8.2 关闭闹钟	17
9. 铃声	18
9.1 铃声设置	18
9.2 铃声音量设定	18
10. 闪断时间	19
10.1 更改闪断时间设置	19
11. 显示亮度	20
11.1 调节显示屏对比度	20





12. 放音密码	21
12.1 设置放音密码	21
12.2 删除放音密码	21
13. 来电清单和去电清单	22
13.1 查看来电清单	22
13.2 查看去电清单	22
13.3 拨打来电清单或去电清单中的一个号码	22
13.4 删除来电清单或去电清单中的一个号码	22
13.5 删除来电清单或去电清单中的所有号码	22
14. 黑名单	23
14.1 在黑名单中存储一个号码	23
14.2 删除存储在黑名单中的一个号码	23
15. 应答录音、强制录音和现场录音	24
15.1 应答录音	24
15.1.1 开启/关闭应答录音	24
15.1.2 播放和删除应答录音	24
15.1.3 录制自己的外出留言	24
15.1.4 播放当前的外出留言	24
15.1.5 删除您自己录制的外出留言	24
15.2 强制录音和现场录音	25
15.2.1 强制录音可自动录制一段对话	25
15.2.2 手动录制一段对话	25
15.2.3 现场录音	25
15.2.4 播放或删除强制录音和现场录音	25
16. 录音查询	26
16.1 选择查询方式播放录音	26
16.1.1 序号查询方式查询强制录音和现场录音	26
16.1.2 序号查询方式查询应答录音	26
16.1.3 号码查询方式查询强制录音和现场录音	26
16.1.4 号码查询方式查询应答录音	26
16.1.5 日期查询方式查询强制录音和现场录音	26
16.1.6 日期查询方式查询应答录音	26
17. 帮助	27
18. 重要事项	28

1. 使用前的准备

重要事项



请勿将您的CT111C电话置于浴室或其他潮湿之处。

设置地点

您需将CT111C座机放置在距离墙上电话插孔2米的范围内，使线缆能够到达。电源插座应安装在设备附近且易于接近处。

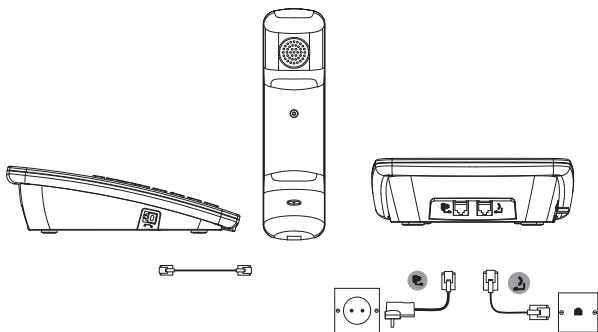
连接话机



1. 将听筒曲线的一端插入底座侧面上标有  的插孔，而将另一端插入听筒底部的插孔。
2. 将电话线插入座机标有  的插孔。
3. 电源适配器插进底座单元底面上标有  的插孔，另一端插入到墙壁电源插座。接通电源。

安装使用微型SD存储卡

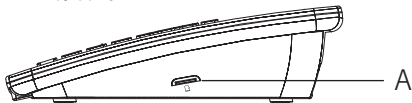

A SD卡插卡孔

CT111C可支持使用微型SD存储卡，SD卡很小，插拔卡时请小心操作以免损坏。拔卡时先按一下SD卡，再轻轻拔出来。

插拔SD卡时，请先拔掉电源适配器。

只有在插入SD卡后，CT111C才能录音留言。

听筒概览

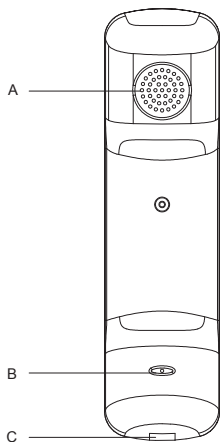

- A 听筒扬声器
听您的通话者说话。
- B 听筒麦克风
向您的通话者说话。
- C 曲线插孔
插入曲线的位置。

设置日期和时间

如果您已开通来电显示服务，且来电制式为FSK制式，日期和时间将在您接到第一个来电时自动设置。

如果未申请来电显示服务，您可手动设置日期和时间。

1. 按 **[菜单/设置]**，然后按数字键 **[1]**。
年份的倒数第二位数字在闪烁，用键盘依次输入年，月，日，小时和分钟，时间默认是24小时制。
设置期间如果您想要返回到待机状态，可以拿起手柄然后再放回原处，或按 **[X]** 返回待机状态。
2. 设置完成，按 **[X]** 返回待机状态。

2. 认识您的电话

主机概览

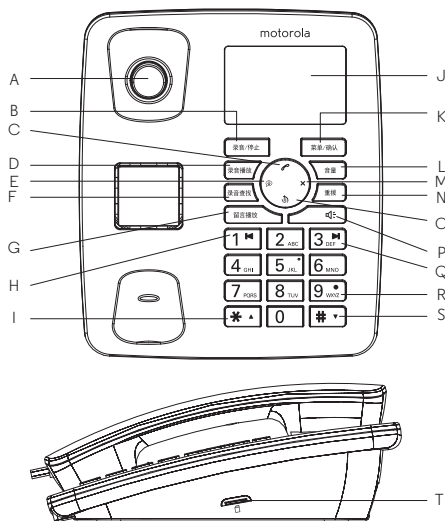

A 挂机键

按下可挂断电话或将手柄放置其上以挂机。

B 录音/停止

待机状态时按此键可录制一段备忘留言或一段对话，再按一下此键可停止录音。

C 通话记录

待机状态按此键打开通话记录。

D 录音播放

待机状态按此键播放备忘留言或对话，再按一下此键可停止播放录音。

E 外出留言/闪断

待机状态，长按此键可录制一段自己的外出留言，再按一下此键可播放自己录制的外出留言。

在通话过程中按此键，可挂断电话，并生成一个新的拨号音。



F 录音查找

按此键进入录音查询。

G 留言播放

按此键播放来电留言，再按一下此键停止留言播放。

H 快退

录音或留言播放期间，按此键可快退10S。

I * / 上滚

拨一个*。

按此键滚动浏览记录。

J 显示屏

有关显示屏图标的概览，请参阅说明书第10页。

K 菜单/确认

按此键打开菜单。

或按此键确认选项。

L 音量

按此键更改铃声、免提或音乐的音量。



M 删除/转接/音乐播放

通话记录或去电记录中按此键两次可删除一个记录或长按删除全部记录。

预报号或存储号码时按此键可删除数字。

配合交换机使用，转接来电。

按此键可播放放入微型SD存储卡根目录下的音乐。

N 重拨/暂停/播放停止

拿起手柄，按此键可拨出最后一个去电号码。

录音或留言播放时，按此键可暂停播放，再按一下此键继续播放。

O 去电记录

按此键打开去电清单。

P 免提

按此键以免提方式拨打或接听电话。

Q 快进

录音或留言播放期间，按此键可快进10S。

R 强制录音开关

待机状态长按此键3S进入强制录音开关设置。



S # / 下滚

拨一个#。









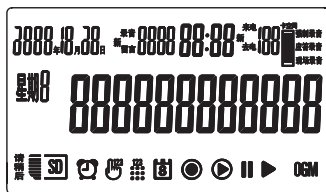

按此键滚动浏览记录。

T 微型SD存储卡插卡孔

拔卡请先按压一下SD卡，再缓慢拉出。

显示屏







- 新 新
- 录音 录音
- 留言 留言
- 来电 来电
- 去电 去电
-  卡空间
- 强制录音 强制录音
- 应答录音 应答录音
- 现场录音 现场录音
-  星期
-  请稍后
-  闹钟
-  请输入序号
-  请输入号码
-  请输入日期
-  录音
-  播放
-  播放暂停
-  留言播放
- OGM 外出留言





菜单导航

1. 按 ，显示屏显示 - 0123456789 -。
2. 按相应的数字键进入所需的设置菜单。
 - 1 - 日期和时间
 - 2 - 本地码
 - 3 - PABX接入码
 - 4 - 闹钟
 - 5 - 铃声设置
 - 6 - 闪断时间
 - 7 - 对比度
 - 8 - 放音密码
 - 9 - 来电振铃次数
 - 0 - 黑名单
3. 按  或  滚动选择菜单选项。
4. 返回待机状态，按  或提起手柄然后放回原处。
5. 20S内若没有任何按键被按下，话机将自动返回到待机状态。



3. 电话功能操作

3.1 通话

3.1.1 拨打电话

拿起手柄，拨电话号码。

3.1.2 预拨号

1. 先输入号码，如输入有误，可按 **X** 修改。
2. 按 ，号码被拨出。
3. 拿起手柄，号码被拨出。

3.1.3 结束通话

1. 将手柄放回底座。

或

2. 按  结束通话。

3.1.4 接听电话

1. 拿起手柄或者按  接听电话。

注意

您如果是正使用手柄接听电话，想切换到免提方式，按  并将手柄放回到底座上。

免提通话时，按 ，免提音量2级可选。

3.2 重拨

最后拨打的一个号码会储存在话机中，号码长达32位。

1. 拿起手柄，按 。

或

2. 按 ，再按 。



4. 微型SD存储卡

4.1 安装微型SD存储卡

CT111C支持使用SD卡，插拔卡时请小心操作以免损坏。拔卡时先轻按一下SD卡，再缓慢拉出。插拔SD卡时，请先断开电源适配器与座机之间的连接。只有在插入SD卡后，CT111C才能留言录音。

1. 上电插入SD卡时LCD显示 Sd CArd InIt, 读到SD卡后LCD显示 Sd CArd Ok 且SD卡图标被点亮。
2. 新卡初始上电读卡成功后可自动升成如下文件夹：
来电留言
闹钟
通话录音
主人留言
3. 音乐欣赏，只有将歌曲放入根目录下才能播放音乐。

注意

在微型SD存储卡根目录下有一个录音记录管理工具，此工具可用于在电脑上查询录音的号码，日期和时间等。

以防意外删除此工具，建议您备份一份至电脑。





5. 日期和时间

如果您已开通来电显示服务，且来电制式为FSK制式，日期和时间将在您接到第一个来电时自动设置。

如果未申请来电显示服务，您可手动设置日期和时间。

5.1 设置日期和时间



1. 按 ，然后按数字键 。
2. 年份的倒数第二位数字在闪烁，用键盘依次输入年，月，日，小时和分钟，时间默认是24小时制。
3. 按  返回待机状态。







6. 本地码

您可以给您的电话设置一个本地码，当接到一个本地电话时，显示屏只会显示并存储此本地号码。最多可设五位本地码。

6.1 存储本地码

1. 按 。
2. 按 ，显示屏显示 ArEA -----。
3. 第一个-在闪烁，输入本地码。
4. 按  返回待机状态。

6.2 删除本地码

1. 按 。
2. 按 ，显示屏显示 ArEA 和当前的本地码。
3. 按  删除当前的本地码。
4. 按  返回待机状态。





7. PABX接入码





如果CT111C被连接到一个交换机，您可能需要在拨号时先输入一个接入码，才能接通外线。

该接入码将会出现在屏幕上号码的最前端。

7.1 存储PABX接入码

1. 按 。
2. 按 ，显示屏显示 OCOdE - 。
3. 用键盘输入一个PABX接入码。
4. 按  返回待机状态。



7.2 删除PABX接入码

1. 按 。
2. 按 ，显示屏显示 OCOdE X。
3. 按  删除当前的PABX码。
4. 按  返回待机状态。

7.3 开启/关闭PABX接入码过滤功能

PABX接入码过滤功能开启后，CT111C收到一个来电，若此来电号码的首位数字与话机所设置的PABX接入码相同，CT111C会自动过滤掉该来电号码的首位数字，显示屏只显示余下的数字。如果没有开启PABX接入码过滤功能，CT111C则不会过滤该来电号码的首位数字，此时，收到来电，如果来电号码的首位数字与接入码相同，余下的数字与存储在黑名单中的一个号码相同，话机会将此来电号码视为黑名单号码。

PABX接入码过滤功能默认是关闭的。

1. 长按  3S进入PABX接入码过滤功能设置。
2. 按  开启或关闭此功能。

注意





如果CT111C未被连接至交换机，建议将此功能设置为关闭。





8. 闹钟

CT111C有3组闹钟，所有闹钟会在每天的设定闹钟时间响铃。





8.1 设置闹钟

1. 按 .
2. 按 ，显示屏显示 AL 123。
3. 用键盘选择您想要设定的闹钟组数，例如输入1即为选择设置第一组闹钟。
4. 显示屏显示 AL 1 OFF。
5. 按  开启闹钟。
6. 显示屏显示 AL 1 12-00，用键盘输入响铃时间（闹钟时间默认是24小时制），然后按 .





或

7. 如果没有给闹钟录制自己的语音，显示屏显示 rING 1 然后您可听到3S的滴滴声。
8. 当3S的滴滴声结束后，按 ，开始录制自己的闹钟语音，录音总时长为10S，之后会自动停止录音并重播一遍（您也可按  停止录音）。
您也可选择微型SD存储卡内的闹钟文件夹下的WAV格式的录音作为语音闹钟铃声。每一组闹钟可以有不同的语音铃声。

或

1. 如果已录有自己的闹钟语音，显示屏显示当前的设置，按  或  选择 rING 1 或 rING rEC。
2. 如果选择 rING rEC 话机将会播放一段录音。删除录音，或者按 ，然后按 ，或者在播放期间按X两次，您将会听到几声滴滴声。
3. 按  返回待机状态。

8.2 关闭闹钟





1. 按 .
2. 按 ，显示屏显示 AL 123。
3. 用键盘输入您想要关闭的闹钟组数，如输入1即为选择设置第一组闹钟。
4. 显示屏显示 AL 1 和闹铃时间。
5. 按  关闭闹钟。
6. 按  返回待机状态。



9. 铃声



CT111C内置一首普通铃声，您也可将存储在微型SD存储卡内的一首歌曲设置为来电铃声。

9.1 铃声设置

1. 按 。
2. 按 ，显示屏显示 rIN9 和当前被选择的铃声的序号。话机将会播放当前选择的铃声。
3. 按  或  滚动至您想要的铃声或关闭铃声。
4. 按  返回待机状态。

9.2 铃声音量设定

铃声音量8级可选。





1. 挂机状态按 ，显示屏显示 rINGVOL 和当前的音量级别。
2. 持续按 ，直到您想要设定的级别。



10. 闪断时间

根据您的国家和网络运营商的情况，您的电话已设置为600毫秒的闪断时间。无需更改此设置，除非被特殊要求。CT111C的闪断时间可以设置为100/300/600毫秒。

10.1 更改闪断时间设置







1. 按 。
2. 按 ，显示屏显示当前的设置。
3. 按  或  滚动至您想要的设置。
4. 按  返回待机状态。



11. 显示亮度

您可以调节显示屏的对比度，有4个级别可供选择。





11.1 调节显示屏对比度

1. 按 。
2. 按 ，显示屏显示当前的对比度级别。
3. 按  或  滚动至您想要的对比度级别，按 。
4. 按  返回待机状态。





12. 放音密码

CT111C可设置一个放音密码，设置后，播放录音或留言时需先输入放音密码。







12.1 设置放音密码

1. 按 。
2. 按 ，显示屏显示 PASS _。
3. 用键盘输入4位密码，按 。
4. 重复输入一遍4位密码按 。

12.2 删除放音密码

1. 按 。
2. 按 ，显示屏显示 PASS _。
3. 输入放音密码，按 。
4. 按  两次删除密码。

注意

如果您忘记所设置密码，在待机状态输入 ，，，，，，可取消放音密码。



13. 来电清单和去电清单

如果已经申请了来电显示服务，且当来电者的身份没有隐藏的前提下，将显示来电号码以及呼叫的日期和时间（需网络支持）。当清单已满而又收到新的呼叫时，最旧的条目将被自动删除。

来电清单中可存储40个号码，每个号码可长达16位。

注意

如果收到了保密电话 **—P—** 将显示在显示屏上。

如果您收到了出局电话 **—O—** 将显示在显示屏上。

如果收到了错误呼叫 **—E—** 将显示在显示屏上。

13.1 查看来电清单



1. 按  进入来电清单。
2. 按 **[*·]** 或 **[#·]** 可滚动查看来电号码和来电的日期与时间。
3. 如果没有来电记录，显示屏上会显示 - - - - -。

13.2 查看去电清单



拨打过的最后10个电话号码条目会被存储在话机中，这些号码可长达16位。

1. 按  进去去电清单。
2. 按 **[*·]** 或 **[#·]** 可滚动查看去电号码和去电的时间。
3. 如果没有去电记录，显示屏上会显示 - - - - -。



13.3 拨打来电清单或去电清单中的一个号码

1. 按  进入来电清单，或按  进入去电清单。
2. 按 **[*·]** 或 **[#·]** 滚动至您想要拨打的号码，提起手柄或者按 ，号码将被拨出。

13.4 删除来电清单或去电清单中的一个号码

1. 按  进入来电清单，或按  进入去电清单。
2. 按 **[*·]** 或 **[#·]** 滚动至您想要删除的号码，按 **✕** 两次。
3. 号码被删除。

13.5 删除来电清单或去电清单中的所有号码





1. 按  进入来电清单，或按  进入去电清单。
2. 长按 **✕** 约3秒钟。
3. 所有号码被删除。







14. 黑名单

收到存储在黑名单中的号码来电时，电话不会响铃，且来电者无法留言，但是显示屏会显示来电号码，可接听电话。可存储20组黑名单号码。

14.1 在黑名单中存储一个号码

1. 按 。
2. 按 ，显示屏有光标_提示输入号码。
3. 用键盘输入您想存储的号码，输入错误时按  修改。
4. 按  保存并输入下一个您想保存的号码。

14.2 删除存储在黑名单中的一个号码

1. 按 。
2. 按 ，显示第一组黑名单号码。
3. 按  滚动至您想要删除的号码，按  删除。
4. 按  确认。

注意

如果话机有设置PABX接入码，同时PABX接入码过滤功能是处于关闭的状态，如果收到来电，来电号码的首位数字与接入码相同，余下的数字与存储在黑名单中的一个号码相同，话机会将此来电号码视为黑名单号码。



15. 应答录音、强制录音和现场录音

CT111C可设置应答来电并记录一段来电留言，您可以选择开启或关闭此功能，应答来电铃声可设为3-9次。

您也可录制一段对话或现场备忘录音，录音时长取决于内存卡的剩余容量。

15.1 应答录音

15.1.1 开启/关闭应答录音

1. 按 。
2. 按 ，进入振铃次数设置。
3. 滚动 或 选择您想要的振铃次数，有3-9次或0次可供选择。
4. 如果您选择0为关闭应答录音功能。

15.1.2 播放和删除应答录音

1. 按 播放应答录音，话机将从最新一则留言开始播放。
2. 播放期间，按 或 将快退或快进播放留言。
按 两次可删除正在播放的留言。

15.1.3 录制自己的外出留言

CT111C已预录好一则外出留言，您也可录制一则自己的外出留言。

1. 长按 ，在听到提示音后录制您的外出留言。
2. 按 停止录音。

15.1.4 播放当前的外出留言

1. 按 播放当前的外出留言，如话机设置有放音密码，播放外出留言时需先输入放音密码然后再按 才可播放。

15.1.5 删除您自己录制的外出留言

1. 按 播放自己录制的外出留言。
2. 播放期间按 两次可删除留言。
3. 话机将会自动恢复使用预录外出留言。

注意

本机预录的外出留言不能删除。







15.2 强制录音和现场录音



15.2.1 强制录音可自动录制一段对话

CT111C可以自动地记录下所有的来电或去电对话。

1. 挂机状态长按  开启强制录音，显示屏显示 rEC ON。
2. 再按  可关闭强制录音，显示屏显示 rEC OFF。



15.2.2 手动录制一段对话

CT111C可以将您与一个外线来电者间的对话记录下来。

1. 通话中，按 ，开始录音，显示屏显示录音时长。
2. 按  结束录音。

15.2.3 现场录音



CT111C挂机状态也可录音，您可录制自己的备忘录音，或录制一段现场对话。

1. 挂机状态按 ，开始录音，显示屏显示录音时长。
2. 按  结束录音。

注意

录音时间是有限制的，内存载满时，会停止录音。

15.2.4 播放或删除强制录音和现场录音

1. 按  播放录音，话机将从最新一则录音开始播放。
2. 在播放期间，按  两次可删除录音。
3. 屏幕会先显示 dEL - - - 然后显示 dEL FINISH 下一则录音将被播放。









16. 录音查询

查询录音有三种方式：序号查询，号码查询和日期查询。



16.1 选择查询方式播放录音

1. 按  LCD显示强制录音、应答录音和现场录音。
2. 再按  选择序号查询或号码查询或日期查询。



16.1.1 序号查询方式查询强制录音和现场录音

1. 按 。
2. 用键盘输入您想要播放的录音的序号，再按 ，话机便会从输入序号的录音开始向后播放。



16.1.2 序号查询方式查询应答录音

1. 按 。
2. 用键盘输入您想要播放的录音的序号，再按 ，话机便会从输入序号的录音开始向后播放。



16.1.3 号码查询方式查询强制录音和现场录音

1. 按  两次。
2. 用键盘输入您想要播放的录音的号码，再按 ，话机便会从输入号码的录音开始向后播放。



16.1.4 号码查询方式查询应答录音

1. 按  两次。
2. 用键盘输入您想要播放的录音的号码，再按 ，话机便会从输入号码的录音开始向后播放。

16.1.5 日期查询方式查询强制录音和现场录音

1. 按  三次。
2. 用键盘输入您想要播放的录音的日期，再按 ，话机便会从输入日期的录音开始向后播放。

16.1.6 日期查询方式查询应答录音

1. 按  三次。
2. 用键盘输入您想要播放的录音的日期，再按 ，话机便会从输入日期的录音开始向后播放。





17. 帮助

没有拨号音

- 仅使用本产品提供的电话线。
- 检查电话线是否正确连接。
- 检查电源是否正确连接并接通。

座机无显示

- 断开电源以复位座机，等待约15秒，然后再重新连接电源。
- 检查电源是否正确连接并接通。

没有来电显示

- 向您的网络运营商查询是否已开通此服务。
- 来电者可能隐藏了他们的号码。

座机不响铃

- 座机铃声可能被设为关闭。

不能录音

- 确保正确地插入了微型SD存储卡。
- SD卡内存可能已满，需删除一些留言或录音记录。

18. 重要事项

重要事项

本产品的规格适用于中国地区的模拟式公共交换电话网络及私人接线总机系统。

重要安全信息

按照下列安全防范措施使用电话，以降低火灾、触电危险，避免人身及财产受损。

- 保持所有电话狭缝及接口的畅通。勿将电话放置在加热器或是散热器上。确保安装现象保持适当的空气流通。
- 勿在下雨的地方或是站在水里的时候使用电话。
- 勿在靠近水源的地方使用电话（例如：在浴盆附近、厨房洗涤盆 附近或都游泳池附近。）
- 勿拆卸本产品。如果需要任何服务或是维修，请在使用说明书中找出客服热线，联系客服中心为您服务。
- 避免在雷雨天气下使用。使用过浪涌电压保护器保护设备。

安装指引

- 阅读并理解所有的安装指引并存放好说明书以供日后参考。
- 遵守所有产品的警告及指示标志。
- 勿在浴盆、水槽或是淋浴喷头附近安装产品。
- 勿将本产品放置于不稳固的手推车、台面或是桌子上。这会使产品跌落导致严重损坏。
- 只能设置说明书上所提到的相关控制参数，其它参数不正确的设置会损坏机器，而且需要做大量的工作以恢复产品的正常运作。

清洁方法

- 请用稍微润湿的布（勿使用湿布）或抗静电抹布来清理子机和主机。
- 切勿使用家俱光亮剂，否则可能造成产品损坏。此外请勿使用干布擦拭，因为可能产生静电现象。

环境相关信息

- 请勿将产品曝露在阳光直射处。
- 请勿将产品放置在地毯或其它纤维可能脱落的表面，或将它放置在表面通风不良的位置。
- 请勿将本产品任何一部份浸入水中，也勿在潮湿的环境中使用本产品，例如浴室内。

- 请勿将本产品暴露在有火源、爆炸或其它危险情况的场所。
- 本电话仍有微小的可能性会受到雷击损坏。因此我们建议您在雷电风暴期间最好将电话线拔除。

废旧产品的处置指示

住宅用户的废旧产品处置指示

对于不再使用的产品，请依照您当地管制机关规定的回收程序处置产品。如需进一步的详情，请联系您当地的有关当局或购买此产品的零售商。

商业用户的废旧产品处置指示

商业用户应联系其供货商并查阅购买协议的条款及条件，同时确保未将本产品与其它商业废弃物一起弃置。

消费性电子产品及配件保修

感谢您购买摩托罗拉品牌产品。本产品由摩托罗拉公司授权新确制造。“新确科技有限公司”；简称“新确”，位于中国香港湾仔海港路26号中国资源大厦3001-3005。

保修单涵盖了哪些项目？

根据下面的免责条款，新确承诺：本摩托罗拉品牌产品或其它为配合本产品使用而生产的配件是采用无瑕疵材料及生产工艺制造而成，在下面说明的使用时间内可供消费者正常使用。本保修单受益人仅为购买者本身，转让无效。

保修单的有效使用者是谁？

此保修单仅对第一购买者有效，任何转让均无效。

新确将会提供怎样的服务？

新确或是其授权经销商在合理的时间范围内可选择性地对保修单内没有规定的产品或配件的使用功能恢复/翻新/二手或新产品、配件或是部件提供免费保修或是更换服务。

其它方面的限制是什么？

任何默认保证，包括但不限于商品的默认保证和为某一特定目的所作出的调整，都应限制在有限保证的期限内。此外，在此有限保证条件下的维修和更换是给客户提供的唯一改正方式，以此替代其他保证的相关规定。在以下的合同或者侵权(包括过失)而产生的损失情况，摩托罗拉与新确都无须负责任：超出产品配件采购价；任何间接的意外的特殊情况的后果损失；任何由于个人原因导致或者未正确使用产品或其配件造成的利益损失，业务损失和信息丢失。以上损失都将会从法律的角度予以否定。

有些司法条例不允许限制或排除意外或间接损失，或限制在一个默认的保修期，因此上述限制或排除可能对您不适用。本担保赋予您特定的法

律权利，而您的司法权利也可能因其它不同的权利司法条例而异。

所包括产品	保修期限
消费性电子产品	一(1)年，从最初的消费者购买之日起计算。
消费性电子配件	六(6)个月，从最初的消费者购买之日起计算。
消费性电子产品及配件的维修及更换	初次维修后剩余的时间或是90天，从返还给客户之日起计算，以较长的时间为准。

不包括项目

正常磨损。定期维修，修复及更换因正常使用导致磨损的部件不在保修范围之内。

滥用和误用。由下列因素造成的产品不良：(a) 由于对产品的不当使用、存贮、滥用或误用、意外或疏忽，如有形损坏(破裂、刮花等等)造成的表面损伤；(b) 接触液体，水，雨，潮湿或大量的汗水，沙子，泥土或类似，热源，或食品；(c) 将产品或配件用于商业目的或是将产品或配件在不当的条件下使用或是不当的方法使用；(d) 不属于摩托罗拉公司或是新确负责的范围之内的行为。

使用非摩托罗拉品牌的产品及配件。因使用非摩托罗拉品牌的产品或配件导致的产品不良或是使用其它外部设备导致的产品不良不在保修范围之内。

未经授权的服务或检修。因摩托罗拉、新确或其授权以外的人对产品提供任何形式的测试、检测、安装、维修、改动或是检修而导致产品不良不在保修范围之内。

产品更改。产品或配件本身的 (a) 序列号或日期贴纸被撕毁、更改或删除；(b) 密封件的损坏或篡改证据；(c) 混错箱装序号或 (d) 不一致的或非摩托罗拉品牌的外壳，或部件，均不在保修范围之内。

通信服务。因消费者订购的任何通信服务或是信号的服务不良而导致产品或配件有瑕疵、受损或是不良，均不在保修范围之内。

如何获取保修服务或是其它信息？

需要获取服务信息请拨打：**4008-838-698**

您将会收到指示如何将产品或配件以自费的方式寄给新确。购买方需与最近的授权服务中心/经销商保持联系以降低产品在寄给授权服务中心时的风险。

授权维修中心

要获得服务，你必须包括：(a) 产品或配件；(b) 原购买证明(收据)，其中包括日期，地点和产品的销售者；(c) 如果保修卡是包含在包装盒里的，完整的保修卡上会显示本产品序列号；(d) 对问题的书面说明；以及



最重要的：(e) 您的地址和电话号码。

技术信息

连接至接线总机

本产品适合于中国地区连接公共电话网络使用。

闪断功能

如果您的电话与接线总机连接，可能需要使用闪断功能。请联系您的 PABX 供应商了解进一步的信息。



新确科技有限公司已获得官方许可制造、经销及出售该产品。MOTOROLA及M字样的标志是Motorola Trademark Holdings, LLC所有的商标或注册商标，并在其授权下使用。所有其它商标均为其各自所有的财产。© 2015 Motorola Mobility LLC。保留所有权。

制造商：深圳国威电子有限公司
地址：中国深圳市罗湖区莲塘罗沙路3038号国威电子大厦
工厂：梅州国威电子有限公司
地址：中国广东省梅州市东升工业园区AD1区

Version 4 (CS)

Shenzhen Guo Wei Electronics Co., Ltd
深圳国威电子有限公司，
中国深圳市罗湖区莲塘罗沙路3038号国威电子大厦

