



motorola

有线录音电话
HLCD1698(410)TSD



型号: CT700C

欢迎您...

使用您新购买的CT700C有线录音电话!

- 录音电话标配微型SD存储卡容量为4GB，录音时间达680小时，支持微型SD存储卡容量达32GB（需自配），录音时间长达5460小时。¹
- 20组黑名单存储功能。
- 电话保留功能。
- 可录制自己的应答语音作为主人留言来应答来电。
- 自动录音、通话录音及现场录音功能。
- 电话本可存储200组姓名和号码，姓名最多可达30个英文字符或者14个中文字符，电话号码最多40位数字。
- 一键重拨最后呼出号码。
- 重拨可选取最后呼出的60个号码。
- 8个单键记忆键可一键拨号。
- VIP铃声功能。
- 铃声静音功能。
- 听筒和免提音量可调。
- 可供基本运算的计算器。
- 免提通话功能。
- 时间、日期及闹钟设置。
- 来电显示功能可显示来电者的信息，您可在来电记录中查看最近60个已接来电清单和60个未接来电清单。²
- 通话计时将在屏幕上显示并自动记录与外部通话的时间。

需要帮助吗?

如果您在CT700C的设置或使用上有任何问题，请拨打4008-838-698 联系客服部门。

或者，您可参阅本手册最后的“疑难解答”章节。

¹录音时间均按AMR格式估算。

²您必须向您的网络运营商申请来电显示服务，方可实现来电显示功能。申请可能需要付费。



本说明书可提供您所需的一切信息，帮助您充分利用电话机的功能。

请依照接下来的“使用前的准备”中的简易指示设置好您的电话。

重要事项

只可使用产品配备的电话线。

您的配备齐全吗？

- 听筒和曲线
- 座机
- 标配微型4GB SD存储卡
- 座机的电源适配器
- 电话线
- 说明书



1. 使用前的准备	7
2. 认识您的电话	9
3. 电话功能操作	13
3.1 通话	13
3.1.1 拨打电话	13
3.1.2 预拨号	13
3.1.3 结束通话	13
3.1.4 接听电话	13
3.2 调整听筒音量	13
3.3 保留	13
3.4 免提	13
3.4.1 进行免提通话	13
3.4.2 免提方式接听来电	14
3.4.3 通话过程中切换到免提方式	14
3.5 使用存储键	14
3.5.1 从电话本选取直拨记忆号码	14
3.5.2 储存一个单键记忆号码	14
3.5.3 拨打一个单键记忆号码	14
4. 电话本	15
4.1 存储姓名和号码	15
4.2 呼叫电话簿中的一个联系人	15
4.3 查看一个记录	15
4.4 编辑一个记录	16
4.5 删除一个记录	16
4.6 删除全部记录	16
4.7 查询电话簿容量	16
5. 来电显示和来电清单	17
5.1 来电显示	17
5.2 来电清单	17
5.2.1 查看通话记录	17
5.2.2 从通话记录拨打一个号码	17
5.2.3 复制一个号码到电话本	18
5.2.4 从通话记录删除一个记录	18
5.2.5 删除全部记录	18





6.	闹钟	19
6.1	设定备忘闹钟	19
6.2	设定每日闹钟	19
7.	计算器	20
7.1	进入计算器模式	20
8.	贵宾	21
8.1	存储一个VIP号码	21
8.2	从电话本中选取并储存一个VIP号码	21
8.3	查询VIP列表	21
8.4	删除全部VIP号码	22
8.5	打开/关闭贵宾设定	22
9.	黑名单	23
9.1	新增一组黑名单姓名和号码	23
9.2	查询一组黑名单姓名和号码	23
9.3	重编辑一组黑名单姓名或号码	23
9.4	删除一组黑名单姓名和号码	23
9.5	删除全部黑名单	24
9.6	开启/关闭黑名单功能	24
10.	座机设置	25
10.1	日期和时间	25
10.1.1	设置日期和时间	25
10.1.2	打开/关闭来电自动更新时间	25
10.2	打开/关闭背光	25
10.3	铃声设定	26
10.3.1	设置铃声旋律	26
10.3.2	按键音	26
10.3.3	铃声音量设定	26
10.3.4	静音设定	26
10.3.5	来电报号设定	27
10.3.6	打开/关闭预拨号语音设定	27
10.3.7	地区代码	27
10.3.8	PABX接入代码	27
11.	默认设置	28
11.1	恢复默认设置	28
11.2	默认设置	28



12. 文字备忘录	29
12.1 编辑文字备忘录	29
12.2 查看文字备忘录	29
13. 音乐播放器	30
13.1 播放音乐文件	30
13.2 更新播放列表	30
14. 语言	31
15. 使用答录机录音	32
15.1 应答录音和通话录音	32
15.1.1 打开/关闭来电应答	32
15.1.2 录制自己的应答语音	32
15.1.3 开启/关闭使用录制应答语音	32
15.1.4 预览应答语音	32
15.1.5 记录一段对话	33
15.1.6 自动录音	33
15.1.7 播放录音	33
15.1.8 重命名文件	33
15.1.9 删除录音文件	34
15.1.10 删除全部录音文件	34
15.1.11 设置录音格式	34
15.2 记录一段备忘录音	34
15.2.1 录制一段仅可被播放一遍的备忘录音	34
15.2.2 开启现场录音功能	35
15.2.3 录制一段现场录音	35
16. 帮助	36
17. 重要事项	37



1. 使用前的准备

重要事项



请勿将您的CT700C电话置于浴室或其他潮湿之处。

设置地点

CT700C主机必须设置在距离墙上电话插口2米以内的地方，线路方可到达。电话线插口应安装在靠近本设备且方便连接之处。

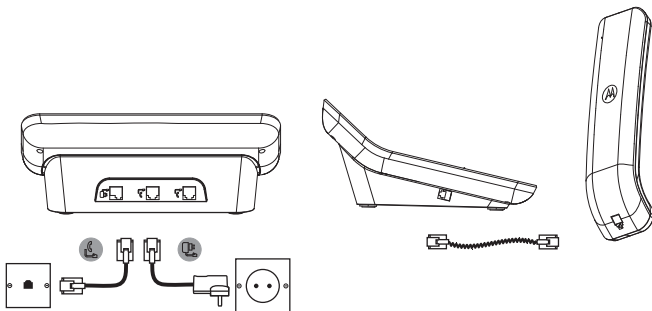
连接话机



1. 将听筒曲线的一端插入底座侧面上标有  的插孔，而将另一端插入听筒底部的插孔。
2. 将电话线插入座机标有  的插孔。
3. 电源适配器插进底座单元底面上标有  的插孔，另一端插入到墙壁电源插座。接通电源。

安装和使用微型SD存储卡

CT700C支持使用微型SD存储卡，由于SD存储卡很小，插拔卡时请小心操作以免损坏。拔卡时请先轻按一下存储卡，再轻轻拉出SD卡。

插拔SD存储卡前，请先断开电源适配器的连接。

只有在插入微型SD存储卡后，CT700C才可留言录音。

听筒概览

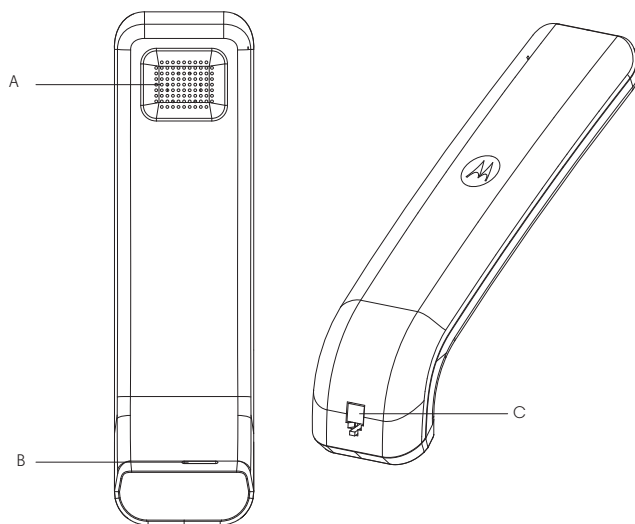

A 听筒扬声器

听您的通话者说话。

B 听筒麦克风

向您的通话者说话。

C 曲线插孔

插入曲线的位置。

设置日期和时间

1. 按菜单，滚动 ▼ 到话机设定，按确定。
2. 光标显示在时间/日期一栏，按确定。
3. 光标显示在时间/日期设置一栏，按确定。
4. 输入24小时制时间（例如：14:30是下午2:30）。
5. 滚动 ▼ 使光标移动至日期一栏，输入正确的日期，格式为YYYY/MM/DD（年/月/日）。
6. 按确定保存。

2. 认识您的电话

主机概览

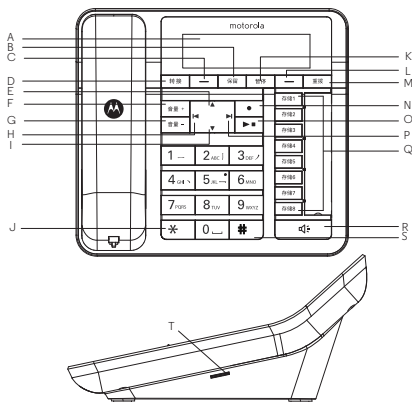

A 显示屏

有关显示屏图标概览，请参阅第11页。

B 保留 / 备忘录音

通话中，按此键可保留电话。

待机状态，按两次可录制一段备忘录音。

C 菜单 / 确认

按此键可打开菜单。

按此键选择菜单选项，并确认所显示的选项。

D 转接

转接来电，需交换机支持。

E 已拨电话 / 上翻 / +

在待机状态下，按此键打开已拨电话列表。

在菜单选项，通话记录中按此键可滚动浏览记录。

计算器模式下的：+（加号）。

F 提高音量

听筒和免提通话时，或播放录音时，按此键可增大音量。

G 降低音量

听筒和免提通话时，或播放录音时，按此键可降低音量。



H 跳到上一则 / 光标向左 / x

播放录音时，按此键跳到上一则录音。
计算器模式下的：×（乘号）。

I 通话记录 / 下翻 / -

在待机状态下，按此键打开通话记录列表。
在菜单选项，通话记录中按此键可滚动浏览记录。
计算器模式下的：-（减号）。

J *

拨一个*，或在文字输入时切换到选择符号输入。

K 暂停

在预拨号或存储号码时，按此键可输入一个暂停（P）。

L 电话本 / 返回 / 清除

在待机状态下，按此键打开电话本菜单。
按此键可返回上一级菜单。
按此键可清除字符或数字。

M 重拨最后拨打的号码

按此键重拨最后拨打的号码。

N 录音

通话中按此键可录制一段对话。

O 播放 / 停止

按此键可选择播放通话录音、应答录音或现场录音。
播放录音时按此键可停止播放。

P 跳到下一则 / 光标向右 / ÷

播放录音时，按此键以跳到下一则录音。
计算器模式下的：÷（除号）。

Q 存储

按此键拨打已存储的记忆号码。

R 免提

按此键在通话过程中开启或关闭免提功能。

S #

拨一个#号，或切换输入法。

T 微型SD存储卡插卡孔

按压一下SD卡可拔出卡。



显示屏

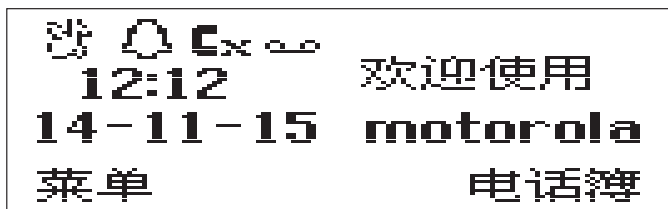

 表示铃声静音设定已关闭。

 表示铃声静音设定已打开。

 表示自动录音功能已开启。

 表示现场录音进行中。

 表示闹铃设定已打开。

 表示有未接来电。

 表示您有新的应答留言。

注意

铃声图标无论设定为打开还是关闭都会显示在显示屏上，其余的图标只有在相应的功能开启时才会显示。

菜单结构表

通话记录

未接电话
已接电话
已拨电话

滚动 ▼ 到您想要的
通话记录，按确定。
滚动 ▼ 到您想要查
看的号码，按确定。

呼叫

查看

保存

删除

全部删除

直拨号码设定

存储1
存储2
存储3
存储4
存储5
存储6
存储7
存储8

滚动 ▼ 到您想要的
存储键，按确定。

电话本选取
自行选取

电话簿

快速查找

添加号码

删除

容量查询

闹铃

备忘闹铃设定1

备忘闹铃设定2

每日闹铃设定

计算器

贵宾

查询

新增

全部删除

贵宾开关设定

黑名单

查询

新增

全部删除

黑名单开关设定

话机设定

时间/日期

时间/日期设置

来电更新系统时间

背光

铃声设定

铃声选择

按键提示音设定

铃声音量设定

静音设定

来电报号设定

预拨号语音设定

话价区码

交换机前置设定

来电应答

自动录音

恢复出厂设定

恢复出厂设定

保留电话本

备忘录

新建

查看

音乐播放器

语言

English

简体中文

3. 电话功能操作

注意

显示屏上的通话计时器能够自动为所有通话计时。

3.1 通话

3.1.1 拨打电话

1. 拿起听筒，拨电话号码。

3.1.2 预拨号

1. 先预拨号码。如果按错了，请按 **清除** 会删除最后一个数字。
2. 拿起听筒拨出电话。

3.1.3 结束通话

1. 将听筒放回底座。

3.1.4 接听电话

1. 只需拿起听筒即可接听电话。

3.2 调整听筒音量

1. 在通话期间，按 **☐☐☐** 或 **☐☐☐** 升高或降低音量。有8个音量级别可供选择。

3.3 保留

可以将来电置于保留状态，您和呼叫者将听到等待音乐。

1. 在通话期间，按 **☐☐☐** 按钮，显示屏显示 **保留** 而您和来电方将听到音乐。
2. 再次按 **☐☐☐** 按钮，即可恢复通话。

注意

如果正使用的是听筒且将来电置于保留状态，则可以将听筒放在座机上而来电依然处于保留状态，此时你可以从扬声器听到等待音乐，当你再次拿起听筒时会自动恢复通话。



3.4 免提

免提功能使您在通话时不必手持听筒。房间里的其他人也可通过扬声器与来电者进行对话。

3.4.1 进行免提通话

1. 拨打号码，然后按 **☐☐☐**。号码被拨出，您可通过底座扬声器与对方对话。

注意

在通话期间，按  或  升高或降低音量。有8个音量级别可供选择。

3.4.2 免提方式接听来电

1. 按  在免提方式下接听来电。

3.4.3 通话过程中切换到免提方式

免提通话方式下，如果你想通过听筒接听来电，只需拿起听筒。如果你想返回到免提方式，则按  替代听筒。

3.5 使用存储键

您的CT700C可以储存8个单键记忆号码。

3.5.1 从电话本选取直拨记忆号码

1. 按菜单滚动 ▼ 到直拨号码设定按确定。
2. 滚动 ▼ 到您想要的存储键 M1-M8，按确定，可见光标正处于电话本选取这栏。
3. 按确定然后滚动 ▼ 到您想要储存的号码。
4. 按确定存储。

3.5.2 储存一个单键记忆号码

1. 按菜单滚动 ▼ 到直拨号码设定按确定。
2. 滚动 ▼ 到您想要的存储键 M1-M8。
3. 按确定，滚动 ▼ 到自行选取，按确定。
4. 用键盘输入您想要存储的号码，按确定保存。

3.5.3 拨打一个单键记忆号码

1. 拿起听筒或者按 ，再按储存着您想要拨打的单键记忆号码的存储键。
2. 号码会自动拨出。

注意

请在提供的记忆卡上记下记忆号码。

如果已将*9259#存储至直拨号码存储键M8以开启现场录音功能，将只有M1-M7存储键可供存储直拨号码。



4. 电话本

电话本可存储200组姓名和号码，姓名最多可达30个英文字符或者14个中文字符，电话号码最多40位数字。

4.1 存储姓名和号码

如果您已申请开通来电显示服务，并希望显示来电者的姓名及其号码，保存完整的电话号码包括地区代码到电话本中。

1. 按菜单，滚动 ▼ 到电话簿。
2. 按确定，滚动 ▼ 到添加号码。
3. 按确定，可看见光标处于1这栏，1栏储存姓名。
4. 按编辑，输入姓名。
选择输入法，请见下方的输入姓名和书写技巧。输完姓名，按选项，再按确定保存。
5. 滚动 ▼ 到2栏输入您想要存储的电话号码，按确定，再按是保存，或按否取消。

输入姓名及字符输入提示

输入姓名时，有6种输入方法可供选择。按选项选择输入法，滚动 ▼ 到输入法，按确定，您可选择输入英文大写字母，英文小写字母，输入数字，智能拼音或笔画输入以输入中文，或输入标点符号。

如果您选择智能拼音或笔画输入以输入中文字符，按数字键及用 ▲, ▼, ▶, ◀ 选择您想输入的字符，您也可直接按 [#] 切换输入法，或按 [*] 切换到选择字符输入。

按 清除 删除最后一个字符或数字。

按 [] 可插入一个空格。

4.2 呼叫电话簿中的一个联系人

1. 按电话簿。
2. 滚动 ▼ 到您想要的联系人或用键盘输入姓名的首字母，例如：如果姓名的首字母是N，按 [6] 两次，显示屏将会显示姓名首字母为N的第一个记录，再按 ▲ 或 ▼ 以滚动到您想要的记录。
3. 按选项。按确定呼出，通过免提方式或拿起听筒来听取电话。

4.3 查看一个记录

1. 按菜单，滚动 ▼ 到 电话簿，按确定，显示屏显示快速查找，按确定。
2. 滚动 ▼ 到您想要的记录或用键盘输入姓名的首字母，例如：如果姓名的首字母是N，按 [6] 两次，显示屏将会显示姓名首字母为N的第



一个记录，再按 ▲ 或 ▼ 以滚动到您想要的记录。

3. 按选项，滚动 ▼ 到查看，按确定可查看记录的姓名和电话号码。

4.4 编辑一个记录

1. 按电话簿。
2. 滚动 ▼ 到您想要的记录或用键盘输入姓名的首字母，例如：如果姓名的首字母是N，按 **[6]** 两次，显示屏将会显示姓名首字母为N的第一个记录，再按 ▲ 或 ▼ 以滚动到您想要的记录。
3. 按选项，滚动 ▼ 到 编辑，按确定。
4. 按编辑，可重新编辑姓名，按清除可清除一个字符。
5. 按选项，按确定保存。
6. 滚动 ▼ 到电话号码，按清除可清除一个数字。
7. 按确定保存。

注意

“输入姓名”及“字符输入提示”请见第15页。

4.5 删除一个记录

1. 按菜单，滚动 ▼ 到电话簿。
2. 按确定，滚动 ▼ 到删除，按确定。
3. 滚动 ▼ 到 逐条删除，按确定。
4. 滚动 ▼ 到您想要删除的记录，按删除。
5. 显示屏会显示删除？按是删除，按否取消。

4.6 删除全部记录

1. 按菜单，滚动 ▼ 到电话簿。
2. 按确定，滚动 ▼ 到删除，按确定，可见光标正处在从本机这栏，按确定。
3. 显示屏显示输入密码，输入密码（默认为1234），按确定。
4. 电话簿将会删除全部记录。

4.7 查询电话簿容量

1. 按菜单，滚动 ▼ 到电话簿。
2. 按确定，滚动 ▼ 到容量查询，按 确定。
3. 可查询到已存储的电话簿记录数，和余下可存储的记录数。

5. 来电显示和来电清单

重要事项

要使用来电显示功能，您必须首先向网络供应商申请开通该服务。需支付订购费。为了能够显示来电者姓名，请确保在电话本中保存了完整的电话号码包括地区代码。

5.1 来电显示

如果您申请开通了来电显示服务，就能在接听电话之前看到显示屏上显示的来电号码（前提是号码没有被隐藏）。如果来电姓名和号码都已被存储在电话簿中，显示屏上会显示来电者姓名和号码。

5.2 来电清单

通话记录可显示最近的60组未接电话清单，60组已接电话清单和60组已拨电话清单，包含每个电话的号码，日期和时间。

5.2.1 查看通话记录

1. 按菜单，光标处于通话记录一栏。
2. 按确定，按确定查看未接电话，或滚动 ▼ 到已接电话，或已拨电话，按确定。
3. 光标处在清单的第一个记录栏，滚动 ▼ 到您想要的记录，按确定。
4. 滚动 ▼ 到查看，按确定可查看电话记录的详情。

5.2.2 从通话记录拨打一个号码

1. 按菜单，光标处于通话记录一栏。
2. 按确定，按确定查看未接电话，或滚动 ▼ 到已接电话，或已拨电话，按确定。
3. 光标处在清单的第一个记录栏，滚动 ▼ 到您想要的记录，按确定两次呼出号码，通过免提方式或拿起听筒来听取电话。



5.2.3 复制一个号码到电话本

1. 按菜单，光标处于通话记录一栏。
2. 按确定，按确定查看未接电话，或滚动 ▼ 到已接电话，或已拨电话，按确定。
3. 光标处在清单的第一个记录栏，滚动 ▼ 到您想要的记录，按确定。
4. 滚动 ▼ 到保存，按确定。
5. 按编辑输入姓名，按清除可清除一个字符。
6. 按选项，按确定保存。
7. 按完成，按是保存，或按否取消。

注意

“输入姓名”及“字符输入提示”请见第15页。

5.2.4 从通话记录删除一个记录

1. 按菜单，光标处于通话记录一栏。
2. 按确定，按确定查看未接电话，或滚动 ▼ 到已接电话，或已拨电话，按确定。
3. 光标处在清单的第一个记录栏，滚动 ▼ 到您想要的记录，按确定。
4. 滚动 ▼ 到删除，按确定。
5. 显示屏显示删除，按是删除，按否取消。

5.2.5 删除全部记录

1. 按菜单，光标处于通话记录一栏。
2. 按确定，按确定查看未接电话，或滚动 ▼ 到已接电话，或已拨电话，按确定。
3. 光标处于清单的第一个记录栏，按确定。
4. 滚动 ▼ 到全部删除，按 确定。
5. 显示屏显示删除，按是删除，按否取消。

注意

您也可按 ▼ 进入通话记录或按 ▲ 进入已拨电话。

“输入姓名”及“字符输入提示”请见第15页。





6. 闹钟

CT700C有3组闹铃，2组备忘闹铃只会在设定闹铃时间响铃一次，1组每日闹铃会在每天的设定闹铃时间响铃。

6.1 设定备忘闹铃

1. 按菜单，滚动 ▼ 到闹铃，按确定。
2. 选择确定闹铃设定1或备忘闹铃设定2，按确定。
3. 输入闹铃日期。
4. 滚动 ▼用键盘输入闹铃时间。
5. 滚动 ▼，使用 ► 或 ◀ 选择打开或关闭。
6. 滚动 ▼ 到编辑，按 编辑，用键盘输入信息，或按选项滚动 ▼ 到模板，按确定，滚动以选择您想要的一个模板，按确定。
7. 编辑模板，按编辑，再按保存保存设置。

6.2 设定每日闹铃

1. 按菜单，滚动 ▼ 到闹铃，按确定。
 2. 滚动 ▼ 到每日闹铃设定，按确定。
 3. 按 ► 或 ◀ 选择打开/关闭，滚动 ▼ 设置时间。
 4. 按完成以保存设置。
- 

7. 计算器

CT700C可以当做计算器使用。

7.1 进入计算器模式

1. 按菜单，滚动 ▼ 到计算器，按确定。

计算器模式下的按键功能如下：

加	+	▲
减	-	▼
乘	×	◀
除	÷	▶
小数点	.	#
等于	=	确定
清除	C	清除

按确定计算，按返回退出。

注意

计算结果精度有限，至多显示小数点后六位数字。



8. 贵宾

您可存储20组VIP号码，一个VIP号码可锁定一个专用铃声，有10种铃声可选。VIP号码来电时，会响起专用铃声。

8.1 存储一个VIP号码

1. 按菜单，滚动 ▼ 到VIP。
2. 按确定，滚动 ▼ 到新增。
3. 光标处于手动输入一栏。
4. 按确定，输入贵宾姓名。
5. 按确定，然后输入号码。
6. 按确定，滚动 ▼ 到您想要的铃声旋律。
7. 按确定保存。

8.2 从电话本中选取并储存一个VIP号码

1. 按菜单，滚动 ▼ 到VIP。
2. 按确定，滚动 ▼ 到新增，按确定。
3. 滚动 ▼ 到电话本选取，按确定。
4. 滚动 ▼ 到您想要添加进VIP列表的联系人，按确定。
5. 按确定两次，滚动 ▼ 到选择您想要的铃声旋律。
6. 按确定保存。

注意

“输入姓名”及“字符输入提示”请见第15页。

8.3 查询VIP列表

1. 按菜单，滚动 ▼ 到VIP。
2. 按确定，光标显示在查询一栏。
3. 按确定，滚动 ▼ 到您想要查看的联系人，按确定。
4. 显示屏会显示储存的姓名，号码和铃声。
5. 按选项：
按确定呼叫贵宾联系人。
滚动 ▼ 到编辑，按 确定 可编辑贵宾联系人信息。
滚动 ▼ 到删除，按 确定 将贵宾从VIP列表中删除。





8.4 删除全部VIP号码

1. 按菜单，滚动 ▼ 到VIP。
2. 按确定，滚动 ▼ 到全部删除，按确定。

8.5 打开 / 关闭贵宾设定

关闭贵宾设定，所有的来电铃声都一样。

1. 按菜单，滚动 ▼ 到VIP。
2. 按确定，滚动 ▼ 到贵宾开关设定。
3. 按确定，滚动 ▲ 或 ▼ 选择打开或关闭，按确定保存。



9. 黑名单

CT700C可设置存储黑名单姓名和号码,收到存储在黑名单中的号码来电时,话机不响铃,来电者也不可以留言,来电记录将被存储在已接电话中。可存储黑名单组数为20。

为实现此功能,您需先向运营商申请开通来电显示服务。可能需支付订购费用。

9.1 新增一组黑名单姓名和号码

1. 按菜单,按 ▼ 滚动至黑名单,按确定。
2. 按 ▼ 滚动至新增,按确定。
按  可更改输入模式。
3. 输入黑名单姓名,按确定。
4. 输入黑名单号码,按确定。

9.2 查询一组黑名单姓名和号码

1. 按菜单,按 ▼ 滚动至黑名单,按确定。
2. 屏幕显示查询。
3. 按确定,按 ▼ 滚动至您想要查询的黑名单栏,按确定查看详情。

9.3 重编辑一组黑名单姓名或号码

1. 按菜单,按 ▼ 滚动至黑名单,按确定。
2. 屏幕显示查询。
3. 按确定,按 ▼ 滚动至您想要重编辑的黑名单栏,按确定。
4. 按 选项,按确定选定编辑。
按  可更改输入模式。
5. 按清除删除姓名,输入新姓名,按确定。
6. 按清除删除号码,输入新号码。
7. 按 确定。

9.4 删除一组黑名单姓名和号码

1. 按菜单,按 ▼ 滚动至黑名单,按确定。
2. 屏幕显示查询。
3. 按确定,按 ▼ 滚动至您想要删除的黑名单栏,按确定。
4. 按选项,按 ▼ 滚动至删除,按确定。





9.5 删除全部黑名单

1. 按菜单, 按 ▼ 滚动至黑名单, 按确定。
2. 按 ▼ 滚动至全部删除, 按确定。
3. 按是确认全部删除, 按否取消。

9.6 开启/关闭黑名单功能

1. 按菜单, 按 ▼ 滚动至黑名单, 按确定。
2. 按 ▼ 滚动至黑名单开关设定, 按确定。
3. 按 ▼ 滚动选择打开或关闭, 按确定。





10. 座机设置

10.1 日期和时间

如果您已开通 FSK 制式来电显示服务，且来电更新系统时间已设为打开，当收到第一个电话时，将会自动设置电话机的时间和日期。

如果没有申请 FSK 制式 来电显示服务，则可手动设置日期和时间。

10.1.1 设置日期和时间

1. 按菜单，滚动 ▼ 到话机设定，按确定。
2. 光标显示在时间/日期一栏，按确定。
3. 光标显示在时间/日期设置一栏，按确定。
4. 输入24小时制时间（例如：14:30是下午2:30）。
5. 滚动 ▼ 使光标移动至日期一栏，输入正确的日期，格式为 YYY Y/MM/DD（年/月/日）。
6. 按确定保存。

10.1.2 打开 / 关闭来电自动更新时间

如果已申请 FSK 制式 来电显示服务，每次来电时电话机时间都会自动设置，可打开或关闭此项功能。

1. 按菜单，滚动 ▼ 到话机设定，按确定。
2. 光标显示在时间/日期一栏，按确定。
3. 滚动 ▼ 到来电更新系统时间，按确定。
4. 滚动 ▲ 或 ▼ 选择打开或关闭，按确定保存。

10.2 打开 / 关闭背光

CT700C是明亮的橙色背光显示屏，背光显示可设置打开或关闭。

1. 按菜单，滚动 ▼ 到话机设定，按确定。
2. 滚动 ▼ 到背光，按 确定。
3. 滚动 ▲ 或 ▼ 选择打开/关闭，按确定保存。





10.3 铃声设定

10.3.1 设置铃声旋律

您可给来电设置不同的铃声旋律，有10种铃声旋律可选。

每滚动到一种旋律您将会听到一段样板铃声。

1. 按菜单，滚动 ▼ 到话机设定，按确定。
2. 滚动 ▼ 到铃声设定，按确定。
3. 可见光标在铃声选择一栏，按确定。
4. 滚动 ▲ 或 ▼ 选择您想要的和弦铃声，按确定确认。

10.3.2 按键音

在键盘上按下一个按钮时，会听到按键音。可以打开或关闭按键音。

1. 按菜单，滚动 ▼ 到话机设定，按确定。
2. 滚动 ▼ 到铃声设定，按 确定。
3. 滚动 ▼ 到按键提示音设定，按 确定。
4. 滚动 ▲ 或 ▼ 选择打开或关闭，按确定保存。

10.3.3 铃声音量设定

铃声音量有7级可调。

1. 按菜单，滚动 ▼ 到话机设定，按确定。
2. 滚动 ▼ 到铃声设定，按 确定。
3. 滚动 ▼ 到铃声音量设定，按 确定。
4. 滚动 ▲ 或 ▼ 选择音量级别，按确定确认。

10.3.4 静音设定

CT700C可设置静音，来电时，话机不会响铃。

1. 按菜单，滚动 ▼ 到话机设定，按确定。
2. 滚动 ▼ 到铃声设定，按 确定。
3. 滚动 ▼ 到静音设定，按 确定。
4. 滚动 ▲ 或 ▼ 选择打开或关闭，按确定保存。



10.3.5 来电报号设定

来电报号打开，收到来电时，电话机将播报来电号码。

1. 按菜单，滚动 ▼ 到话机设定，按确定。
2. 滚动 ▼ 到铃声设定，按确定。
3. 滚动 ▼ 到来电报号设定，按确定。
4. 滚动 ▲ 或 ▼ 选择打开或关闭，按确定保存。

10.3.6 打开 / 关闭预拨号语音设定

预拨号语音设定为打开，拨号时，电话机会播报所按数字。

1. 按菜单，滚动 ▼ 到话机设定，按确定。
2. 滚动 ▼ 到铃声设定，按 确定。
3. 滚动 ▼ 到预拨号语音设定，按 确定。
4. 滚动 ▲ 或 ▼ 选择打开或关闭，按确定保存。

10.3.7 地区代码

可以在座机中设置您的本地地区代码。当有来自该地区代码的呼叫时，只显示和存储本地号码。地区代码可储存4位数字。

1. 按菜单，滚动 ▼ 到话机设定，按确定。
2. 滚动 ▼ 到话价区码，按 确定。
3. 输入本地区码，按确定。

10.3.8 PABX接入代码

如果CT700C是连接到一个交换机，您可能需要在拨号前先输入一个一位数的接入代码，才能连接到外线。

1. 按菜单，滚动 ▼ 到话机设定，按确定。
2. 滚动 ▼ 到交换机前置设定，按 确定。
3. 输入交换机前置号码，按确定。

11. 默认设置

11.1 恢复默认设置

可将CT700C还原为默认（原始）设置。

重要事项

座机重置至其默认设置时，将删除通话记录中的所有条目，但会提供一个选项供您保存电话本。

1. 按菜单，滚动 ▼ 到恢复出厂设定，按确定。
2. 滚动 ▼ 选择 恢复出厂设定(删除电话本)或保留电话本(保留电话本)按确定确认。
3. CT700C将会自动重置默认设置。

11.2 默认设置

按键音	打开
底座扬声器音量	6
铃声旋律	旋律1
铃声音量	6
听筒音量	7
来电清单	空
去电清单	空
闹钟	关闭
语言	简体中文



12. 文字备忘录

CT700C可编辑存储一个长达59个字符的文字备忘录。

12.1 编辑文字备忘录

1. 按菜单，滚动 ▼ 到备忘录，按 确定。
2. 显示屏会显示新建，按确定。
3. 输入字符，可按  键选择输入法。
4. 备忘信息输入完成，按确定。

注意

“输入姓名”及“字符输入提示”请见第15页。

如果使用的是拼音或者五笔输入，按  并按确定保存。

12.2 查看文字备忘录

1. 按菜单，滚动 ▼ 到备忘录，按 确定。
2. 滚动 ▼ 按查看，按确定查看备忘录。





13. 音乐播放器



CT700C可被当成一个音乐播放器，可用读卡器上载音乐进SD卡并插入座机播放音乐。

13.1 播放音乐文件

1. 按菜单，滚动 ▼ 到音乐播放器，按 确定。
2. 按菜单显示屏会显示一组音乐清单。
3. 滚动 ▼ 到您想要播放的音乐按选项。
4. 按确定播放音乐。
5. 按返回停止播放。

13.2 更新播放列表

当您取出SD卡增加新的文件再将SD卡插入后，您可能需要更新播放列表以读取新的文件。

1. 按菜单，滚动 ▼ 到音乐播放器，按 确定。
 2. 按菜单，显示屏会显示一组音乐清单。
 3. 按选项并滚动 ▼ 到更新播放列表，按确定。
- 
- 



14. 语言

可以为座机更改显示语言。有2种选择: 英语和简体中文。

1. 按菜单，滚动 ▼ 到语言，按确定。
2. 滚动 ▲ 或 ▼ 选择语言并按确定确认。



15. 使用答录机录音

15.1 应答录音和通话录音

CT700C可设置应答来电并记录一段来电留言，您可以选择打开或关闭这个功能，应答来电铃声可设置为3-9次。

您也可以录制一段对话录音，录音时间是没有限制的，但是一旦内存占满，录音将会停止。

15.1.1 打开/关闭来电应答

1. 按菜单，滚动 ▼ 到话机设定，按确定。
2. 滚动 ▼ 到来电应答，按 确定。
3. 滚动 ▲ 或 ▼ 选择打开或关闭，按确定保存。
4. 如果您选择了打开，滚动 ▲ 或 ▼ 选择应答启动铃声次数并按确定确认。

15.1.2 录制自己的应答语音

1. 按菜单按 ▼ 滚动至 话机设定,按确定。
2. 按 ▼ 滚动至来电应答，按确定。
3. 按 ▼ 滚动至 录制应答语音，按确定。
4. 录制自己的应答留言，按停止停止录音。
5. 录制的自己的应答留言会自动被播放一遍。

15.1.3 开启/关闭使用录制应答语音

1. 按菜单按 ▼ 滚动至 话机设定,按确定。
2. 按 ▼ 滚动至来电应答，按确定。
3. 按 ▼ 滚动至使用录制应答语音，按确定。
4. 按 ▲ 或 ▼ 滚动选择打开或关闭，按确定。

15.1.4 预览应答语音

1. 按菜单按 ▼ 滚动至 话机设定,按确定。
2. 按 ▼ 滚动至来电应答，按确定。
3. 按 ▼ 滚动至预览应答语音，按确定。
4. 录制的自己的应答留言会被播放，按停止停止播放。





15.1.5 记录一段对话

CT700C可录制一段您与外线来电者间的对话。





1. 通话中，按 ，显示屏会显示录音和录音时长。
2. 按暂停暂停录音，按继续继续录音，按停止结束录音。

注意

录音时间是没有限制的，但是一旦内存占满，录音将会停止。

15.1.6 自动录音





CT700C可设置为自动地录制所有的来电或去电对话。

1. 按菜单按  滚动至话机设定，按确定。
2. 按  滚动至自动录音，按确定。
3. 按  或  滚动选择打开或关闭，按确定。





注意

录音时间是有限的，一旦内存载满，话机停止录音。

15.1.7 播放录音

1. 按  ，按确定选定通话录音，或按  滚动至应答录音/现场录音，按确定。
2. 旧的录音处在录音列表前面的位置。
3. 滚动  到您想要听取的录音，并按选项。
4. 按确定播放录音。

15.1.8 重命名文件

1. 按  ，按确定选定通话录音，或按  滚动至应答录音/现场录音，按确定。
2. 旧的录音处在录音列表前面的位置。
3. 滚动  到您想要重新命名的文件并按选项。
4. 滚动  到更名，按确定。
5. 按清除可删除现在的文件名，再用键盘输入新的文件名。
6. 按选项并按确定 保存。

注意

“输入姓名”及“字符输入提示”请见第15页。





15.1.9 删除录音文件

1. 按 **▶■**，按确定选定通话录音，或按 **▼** 滚动至应答录音/现场录音，按确定。
2. 旧的录音处在录音列表前面的位置。
3. 滚动 **▼** 到您想要删除的录音并按选项。
4. 滚动 **▼** 到删除，按确定。
5. 按是删除或否取消。

15.1.10 删除全部录音文件

1. 按 **▶■**，按确定选定通话录音，或按 **▼** 滚动至应答录音/现场录音，按确定。
2. 旧的录音处在录音列表前面的位置。
3. 滚动 **▼** 到全部删除，按确定。
4. 按是删除或否取消。

15.1.11 设置录音格式

如果您拷出存储在SD卡上的录音文件，但是不能播放，在再次录音之前，您可能需要更改录音的格式。一段录音如果已经被保存，录音格式不可以更改。默认录音格式为AMR。如果将录音格式设置为WAV格式，与AMR格式相比，总的录音时长将减少90%。

1. 按 **▶■**，按确定选定通话录音，或按 **▼** 滚动至应答录音/现场录音，按确定。
2. 旧的录音处在录音列表前面的位置。
3. 按选项确认。
4. 滚动 **▼** 到设置，按确定确认。
5. 按 **▶** 或 **◀** 选择AMR或WAV，按确定确认。

15.2 记录一段备忘录录音

15.2.1 录制一段仅可被播放一遍的备忘录录音

CT700C可以录制一段备忘录录音并播放。

1. 按 **☎** 两次，对着座机清晰的录音。
2. 按暂停暂停录音，按继续继续录音。
3. 按停止停止录音，备忘录录音会自动播放一次。
4. 备忘录录音录制完后，按 **☎**，备忘录录音被播放一遍。



重要事项

播放完毕，备忘录音将会自动被删除。

15.2.2 开启现场录音功能

话机支持在待机状态下录制现场对话录音，您需先对直拨号码M8进行设定。

1. 按菜单，按 ▼ 滚动至直拨号码设定，按确定。
2. 按 ▼ 滚动至M8。
3. 按确定，然后按 ▼ 滚动至自行选取，按确定。
4. 输入*9259#，按确定。

15.2.3 录制一段现场录音

1. 按M8，开始录制现场录音，按任意键停止录音。



16. 帮助

没有拨号音

- 仅使用提供的电话线。
- 检查电话线是否正确连接。
- 检查电源是否正确连接和接通。

记忆号码

- 请记得在提供的记忆卡上记下直拨记忆号码。

座机无显示

- 通过断开电源以复位座机。等待约15秒，然后重新连接。
- 检查电源是否正确连接和接通。

没有来电显示

- 向您的网络运营商查询您是否已申请了此服务。
- 来电者可能隐藏了他们的号码。
- 如果该记录不能在电话本中查到，请检查电话本中是否存储了正确的姓名和号码，且包含完整的区号。

座机不会响铃

- 座机铃声可能被设为静音。

不能录音

- 确保正确地插入了SD卡。
- SD卡内存可能满了，请删除已存储的通话录音，应答录音或现场录音。



17. 重要事项

重要事项

本产品的规格适用于中国地区的模拟式公共交换电话网络及私人接线总机系统。

重要安全信息

按照下列安全防范措施使用电话，以降低火灾、触电危险，避免人身及财产受损。

- 保持所有电话狭缝及接口的畅通。勿将电话放置在加热器或是散热器上。确保安装现象保持适当的空气流通。
- 勿在下雨的地方或是站在水里的时候使用电话。
- 勿在靠近水源的地方使用电话（例如：在浴盆附近、厨房洗涤盆 附近或游泳池附近。）
- 勿拆卸本产品。如果需要任何服务或是维修，请在使用说明书中找出客服热线，联系客服中心为您服务。
- 避免在雷雨天气下使用。使用过浪涌电压保护器保护设备。

安装指引

- 阅读并理解所有的安装指引并存放好说明书以供日后参考。
- 遵守所有产品的警告及指示标志。
- 勿在浴盆、水槽或是淋浴喷头附近安装产品。
- 勿将本产品放置于不稳固的手推车、台面或是桌子上。这会使产品跌落导致严重损坏。
- 只能设置说明书上所提到的相关控制参数，其它参数不正确的设置会损坏机器，而且需要做大量的工作以恢复产品的正常运作。

清洁方法

- 请用稍微润湿的布（勿使用湿布）或抗静电抹布来清理子机和主机。
- 切勿使用家俱光亮剂，否则可能造成产品损坏。此外请勿使用干布擦拭，因为可能产生静电现象。

环境相关信息

- 请勿将产品曝露在阳光直射处。
- 请勿将产品放置在地毯或其它纤维可能脱落的表面，或将它放置在表面通风不良的位置。
- 请勿将本产品任何一部份浸入水中，也勿在潮湿的环境中使用本产品，例如浴室內。

- 请勿将本产品暴露在有火源、爆炸或其它危险情况的场所。
- 本电话仍有微小的可能性会受到雷击损坏。因此我们建议您在雷电风暴期间最好将电话线拔除。

废旧产品的处置指示

住宅用户的废旧产品处置指示

对于不再使用的产品，请依照您当地管制机关规定的回收程序处置产品。如需进一步的详情，请联系您当地的有关当局或购买此产品的零售商。

商业用户的废旧产品处置指示

商业用户应联系其供货商并查阅购买协议的条款及条件，同时确保未将本产品与其它商业废弃物一起弃置。

消费性电子产品及配件保修

感谢您购买摩托罗拉品牌产品。本产品由摩托罗拉公司授权新确制造。“新确科技有限公司”；简称“新确”，位于中国香港湾仔海港路26号中国资源大厦3001-3005。

保修单涵盖了哪些项目？

根据下面的免责条款，新确承诺：本摩托罗拉品牌产品或其它为配合本产品使用而生产的配件是采用无瑕疵材料及生产工艺制造而成，在下面说明的使用时间内可供消费者正常使用。本保修单受益人仅为购买者本身，转让无效。

保修单的有效使用者是谁？

此保修单仅对第一购买者有效，任何转让均无效。

新确将会提供怎样的服务？

新确或是其授权经销商在合理的时间范围内可选择性地对保修单内没有规定的产品或配件的使用功能恢复/翻新/二手或新产品、配件或是部件提供免费保修或是更换服务。

其它方面的限制是什么？

任何默认保证，包括但不限于商品的默认保证和为某一特定目的所作出的调整，都应限制在有限保证的期限内。此外，在此有限保证条件下的维修和更换是给客户提供的唯一改正方式，以此替代其他保证的相关规定。在以下的合同或者侵权(包括过失)而产生的损失情况，摩托罗拉与新确都无须负责：超出产品配件采购价；任何间接的意外的特殊情况造成的损失；任何由于个人原因导致或者未正确使用产品或其配件造成的利益损失，业务损失和信息丢失。以上损失都将会从法律的角度予以否定。

有些司法条例不允许限制或排除意外或间接损失，或限制在一个默认的保修期，因此上述限制或排除可能对您不适用。本担保赋予您特定的法

律权利，而您的司法权利也可能因其它不同的权利司法条例而异。

所包括产品	保修期限
消费性电子产品	一(1)年，从最初的消费者购买之日起计算。
消费性电子产品配件	六(6)个月，从最初的消费者购买之日起计算。
消费性电子产品及配件的维修及更换	初次维修后剩余的时间或是90天，从返还给客户之日起计算，以较长的时间为准。

不包括项目

正常磨损。定期维修，修复及更换因正常使用导致磨损的部件不在保修范围之内。

滥用和误用。由下列因素造成的产品不良：(a) 由于对产品的不当使用、存贮、滥用或误用、意外或疏忽，如有形损坏(破裂、刮花等等)造成的表面损伤；(b) 接触液体，水，雨，潮湿或大量的汗水，沙子，泥土或类似，热源，或食品；(c) 将产品或配件用于商业目的或是将产品或配件在不当的条件下使用或是不当的方法使用；(d) 不属于摩托罗拉公司或是新确负责的范围之内的行为。

使用非摩托罗拉品牌的产品及配件。因使用非摩托罗拉品牌的产品或配件导致的产品不良或是使用其它外部设备导致的产品不良不在保修范围之内。

未经授权的服务或检修。因摩托罗拉、新确或其授权以外的人对产品提供任何形式的测试、检测、安装、维修、改动或是检修而导致产品不良不在保修范围之内。

产品更改。产品或配件本身的 (a) 序列号或日期贴纸被撕毁、更改或删除；(b) 密封件的损坏或篡改证据；(c) 混错箱装序号或 (d) 不一致的或非摩托罗拉品牌的外壳，或部件，均不在保修范围之内。

通信服务。因消费者订购的任何通信服务或是信号的服务不良而导致产品或配件有瑕疵、受损或是不良，均不在保修范围之内。

如何获取保修服务或是其它信息？

需要获取服务信息请拨打：**4008-838-698**

您将会收到指示如何将产品或配件以自费的方式寄给新确。购买方需与最近的授权服务中心/经销商保持联系以降低产品在寄给授权服务中心时的风险。

授权维修中心

要获得服务，你必须包括：(a) 产品或配件；(b) 原购买证明(收据)，其中包括日期，地点和产品的销售者；(c) 如果保修卡是包含在包装盒里



的，完整的保修卡上会显示本产品序列号；(d) 对问题的书面说明；以及最重要的；(e) 您的地址和电话号码。

技术信息

连接至接线总机

本产品适合于中国地区连接公共电话网络使用。

闪断功能

如果您的电话与接线总机连接，可能需要使用闪断功能。请联系您的 PABX 供应商了解进一步的信息。

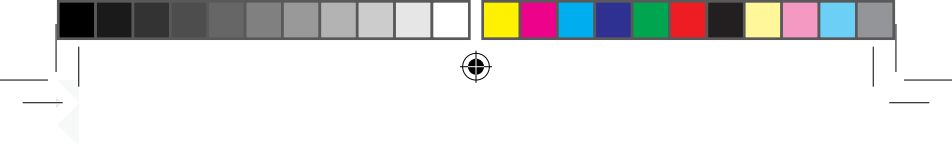



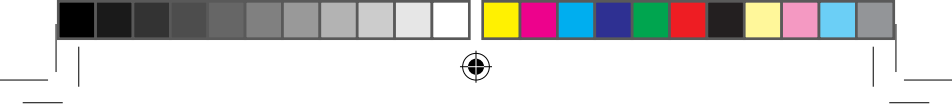

本页有意留白

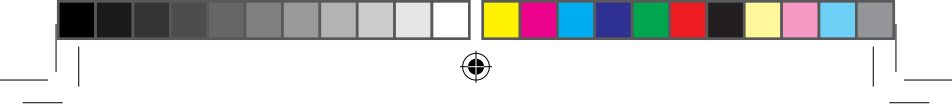

本页有意留白



本页有意留白



新确科技有限公司已获得官方许可制造、经销及出售该产品。MOTOROLA及M字样的标志是Motorola Trademark Holdings, LLC所有的商标或注册商标，并在其授权下使用。所有其它商标均为其各自所有的财产。© 2016 Motorola Mobility LLC。保留所有权。

制造商：深圳国威电子有限公司
地址：中国深圳市罗湖区莲塘罗沙路3038号国威电子大厦
工厂：梅州国威电子有限公司
地址：中国广东省梅州市东升工业园区AD1区

Version 8 (CS)

Shenzhen Guo Wei Electronics Co., Ltd
深圳国威电子有限公司，
中国深圳市罗湖区莲塘罗沙路3038号国威电子大厦

