



motorola

有线电话

HCD1698(CT410C)TSD



型号: CT410C

# 欢迎您...

使用*Motorola CT410C*有线电话！

- 电话转接功能。
- 麦克风静音，通话保留功能。
- 可一键关闭来电铃声。
- 一键重拨最后呼出号码。
- 重复电话是提醒您有一个以上该号码的未接。
- 去电重拨可选取最后呼出的至少10个号码。
- 10个双键记忆键方便拨号。
- 音频拨号。
- 铃声及免提音量控制。
- 免提监听和拨号功能。
- 时间、日期及闹钟设置。
- 来电显示功能显示来电信息，并可存储最多34位最近来电者的号码至来电列表中。<sup>1</sup>
- 通话计时将在屏幕上显示并自动记录与外部通话的时间。

您的CT410C电话的去电和来电号码列表采用功能强大的软件，如果记录中的电话号码少于16个数字，将可增加所存储的号码数。

## 需要帮助吗？

如果您在CT410C的设置或使用上有任何问题，请拨打4008-838-698 联系客服部门。  
或者，您可参阅本手册最后的“疑难解答”章节。

<sup>1</sup>您必须向您的网络提供商申请来电显示服务，方能实现上述功能的使用。申请可能需要付费。



本说明书可提供您所需的一切信息，帮助您充分利用电话机的功能。

请依照接下来的“使用前的准备”中的简易指示设置好您的电话。

### 重要事项

只可使用产品配备的电话线。

您的配备齐全吗？

- 听筒和曲线
- 座机
- 电话线
- 说明书



1. 使用前的准备 .....	6
2. 认识您的电话 .....	8
3. 电话功能操作 .....	10
3.1 通话 .....	10
3.1.1 拨打电话 .....	10
3.1.2 预拨号 .....	10
3.1.3 结束通话 .....	10
3.1.4 接听电话 .....	10
3.2 保留 .....	10
3.3 静音 .....	10
3.4 重拨 .....	11
3.5 去电列表 .....	11
3.6 挂断 .....	11
3.7 免打扰 .....	11
4. 提取 .....	12
4.1 保存一个双键记忆号码 .....	12
4.2 从通话列表中保存一个双键记忆号码 .....	12
4.3 拨一个双键记忆号码 .....	12
4.4 免提模式下拨出双键记忆号码 .....	12
5. 铃声 .....	13
5.1 设置铃声 .....	13
5.2 设置铃声音量 .....	13
6. 日期和时间 .....	14
6.1 设置日期和时间 .....	14
7. 区号 .....	15
7.1 储存区号 .....	15
8. PABX码 .....	16
8.1 储存PABX码 .....	16
9. 显示屏 .....	17
9.1 调节显示屏对比度 .....	17
9.2 通过设置键调节显示屏对比度 .....	17
10. 设置闹钟 .....	18
11. 通话列表 .....	19





11.1	进入已接或未接来电清单 .....	19
11.2	拨打已接来电清单或未接来电清单中的一个号码 .....	19
11.3	进入去电列表 .....	19
11.4	从去电列表中拨号 .....	19
12.	黑名单 .....	20
12.1	在黑名单中存储一个号码 .....	20
12.2	删除存储在黑名单中的一个号码 .....	20
13.	帮助 .....	21
14.	重要事项 .....	22



## 1. 使用前的准备

### 重要事项

请勿将您的CT410C电话置于浴室或其他潮湿之处。

### 设置地点

请将CT410C放置于距墙上电话线接口2米以内的地方以便连接电话线。

### 连接听筒

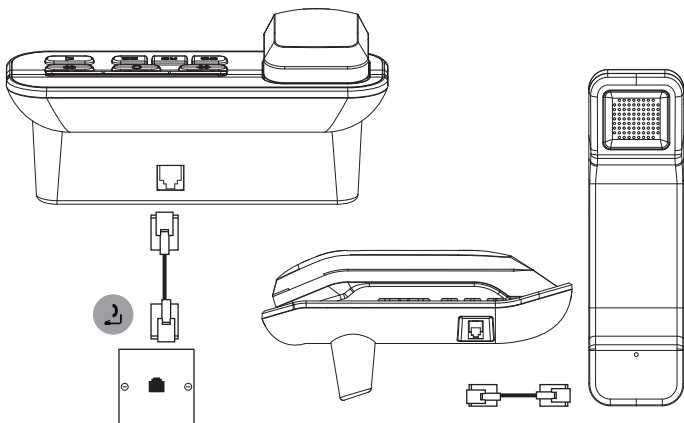

1. 将听筒曲线的一端插入座机侧面的插孔，并将另一端插入听筒底部的插孔。
2. 将电话线插入座机标有  的插孔。

## 听筒概览

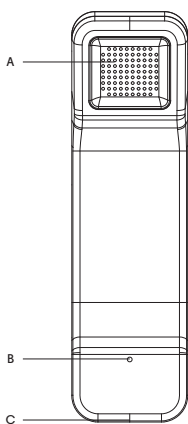

- A 听筒扬声器**  
听您的通话者说话。
- B 听筒麦克风**  
向您的通话者说话。
- C 曲线插孔**  
插入曲线的位置。

## 日期和时间

如果您已申请FSK类型的来电显示服务，日期和时间将在您接到第一个来电时自动设置。

如果未申请FSK类型的来电显示服务，您可手动设置日期和时间。

1. 按 **设置** 键，显示屏显示 SEt1 dAtE。
2. 按 **设置** 键选择。
3. 年份将会闪烁；按 **▲** 或 **▼** 键选择正确的年份，然后按 **设置** 键确认。
4. 重复以上步骤来设置月份、日期和时间。
5. 按 **删除** 键退出。

## 2. 认识您的电话

### 主机概览

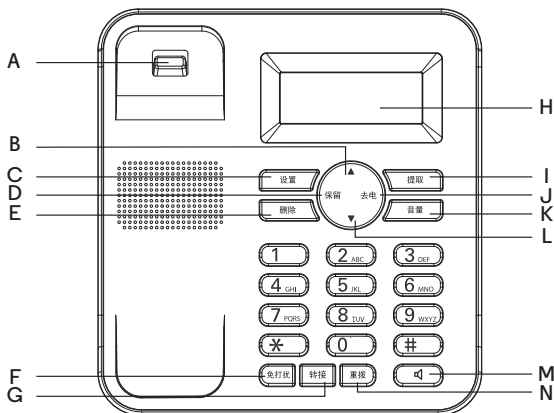

#### A 挂机键

按下可挂断电话。

#### B 向上

向上翻看设置菜单。

在待机状态下，按此键打开已接来电清单。

#### C 设置

按一下此键可开启设置列表。

按此键确认一项选择。

#### D 保留 / 铃声设置

通话期间，保留来电。

按此键更改选择您想要的铃声旋律。

#### E 删除

删除一个错误的数字或号码，或者返回设置菜单。

#### F 免打扰 / 静音

待机状态按此键可关闭来电铃声，此后来电，话机将不会响铃。

来电响铃时按此键，话机停止响铃。

通话期间按此键可开启或关闭静音。





## G 转接

可更改屏幕显示对比度。  
在通话过程中，可转接来电。

## H 显示屏

有关显示屏图标的概览，请参阅第9页。

## I 提取

呼出双键记忆号码。

## J 去电

查看最后呼出号码，继续按可翻看至少10个呼出号码。

## K 音量

用于更改音量。

## L 向下

向下翻看设置菜单。  
待机状态按此键开启未接来电清单。

## M 免提拨号与监听

开启或关闭免提拨号与监听功能。

## N 重拨

按免提键或拿起座机听筒，然后按重拨键重拨最后呼出号码。

## 显示屏



**已接** 提示您正在查看已接电话清单。

**未接** 提示您有未接来电。

**去电** 提示您正在查看去电

**新来电** 提示您有一个新的来电。

**重复** 提示您有超过一个相同号码的未接来电。

**信箱** 提示您有一个语音信件。







## 3. 电话功能操作

### 3.1 通话

#### 3.1.1 拨打电话

拿起听筒，当您听到拨号音时，拨打号码。

#### 3.1.2 预拨号

1. 输入电话号码（最多32个数字）。如果您输入错误，按  键删除。拿起听筒拨出号码。
2. 按  在免提拨号与监听模式下拨出电话。
3. 一旦电话接通，拿起听筒通话。

#### 注意

您还可以通过双键记忆键拨打电话，请查看第12页。



#### 3.1.3 结束通话

1. 将听筒放回座机上。
- 或：
2. 按  键可结束免提通话。

#### 3.1.4 接听电话

1. 拿起听筒可以接听电话。
- 或：
2. 按  键在免提拨号与监听模式下接听电话。

#### 注意

如果在通话过程中想开启免提拨号和监听功能，可以按  键然后放下听筒。您可以按  键调节免提拨号与监听通话音量，有两个级别的音量可选。

免提拨号和监听功能只能通过座机扬声器监听，如果您要通话，则要拿起听筒。

### 3.2 保留

您可将电话设为保留状态，这样您和通话者将听到保留音乐。



1. 在通话期间，按 **保留** 键，您和您的通话者将听到保留音乐。
2. 再按一次 **保留** 键，则可恢复通话。

### 3.3 静音

通话期间，您可将电话静音，从而能够与旁边的人交谈而不被来电者听到。







1. 通话期间，按 ，来电者将不能听到您的声音。
2. 再次按 ，即可恢复通话。

### 3.4 重拨

上一个拨打的号码已存储在电话中；这个号码最长为32位数。

1. 拿起听筒并按  键。
- 或：
2. 按  键，然后按  键。
  3. 一旦呼叫得到应答，拿起听筒通话。

### 3.5 去电列表

您的电话中至少可储存10个最后呼出号码，这些号码最长为16位数。

从去电中拨出一个号码

1. 按 **去电** 键。
2. 继续按 **去电** 键翻看你需要的号码。
3. 拿起听筒或按  键呼出屏幕显示号码。
4. 一旦电话接通即可通话。

### 3.6 转接

在通话过程中，按  可将来电转接给另一个号码，此功能需交换机支持。

### 3.7 免打扰

将CT410C设置为免打扰模式，在免打扰模式期间，来电铃声是处于关闭的状态，收到来电，您的电话将不会响铃。

1. 待机状态按 ，显示屏显示 RING OFF，此后收到来电，话机将不会响铃。
2. 再次按  可开启来电铃声。

#### 注意

来电响铃时按 ，话机仅对当次来电停止响铃，再次来电，话机正常响铃。











## 4. 提取

您可以在双键记忆键中保存10个电话号码；号码可为16位数的长度。

### 4.1 保存一个双键记忆号码

1. 输入需要储存的号码。
2. 按  键。
3. 按0-9中的任一数字，号码将被保存。

### 4.2 从通话列表中保存一个双键记忆号码

1. 按  键或者  键进入通话列表。
2. 按  或  键翻看需要的号码。
3. 按  键。
4. 按0-9按键中的任一数字。

### 4.3 拨一个双键记忆号码

1. 拿起听筒。
2. 按  键。
3. 按0-9按键中的任一数字。
4. 记忆号码将被拨出。

### 4.4 免提模式下拨出双键记忆号码

1. 按  键。
2. 按0-9按键中的任一数字。
3. 记忆号码将被拨出。
4. 一旦电话接通，拿起听筒通话。

#### 注意

为方便使用，最好记录您保存的双键记忆号码。





## 5. 铃声

您的CT410C电话备有24种铃声，每种铃声有4级音量或渐强可选。

### 5.1 设置铃声

1. 按 **保留** 键，将播放当前铃声。
2. 按 **▲** 键或 **▼** 键翻看需要的铃声，将会播放一段样板铃声。
3. 按 **转接** 键确认并返回待机状态。

### 5.2 设置铃声音量

1. 挂机状态下按 **音量** 键，显示屏显示当前音量 1-4 或CrESC (如果你选择了渐强)。
2. 继续按 **音量** 键可选择需要的音量。







## 6. 日期和时间

如果您已申请FSK类型的来电显示服务，日期和时间将在您接到第一个来电时自动设置。

如果未申请FSK类型的来电显示服务，您可手动设置日期和时间。

### 6.1 设置日期和时间



1. 按 ，显示屏显示 SEt1 dAtE。
2. 按  键选择。
3. 年份将会闪烁；按 ▲ 或 ▼ 键选择正确的年份，然后按  键确认。
4. 重复以上步骤来设置月份、日期和时间。
5. 按  键退出。



## 7. 区号

您可以将当地的区号设置到电话中。接到该区号的电话号码时只会显示和存储当地号码。

### 7.1 储存区号

1. 按 ，显示屏显示 SEt 1 dAtE。
2. 滚动 ▲ 或 ▼ 键至 SEt 2 CodE。
3. 按  键，屏幕显示 CodE-----。
4. 第一个 - 在闪烁，按 ▲ 或 ▼ 键输入正确的数字。
5. 按  键确认。
6. 重复以上步骤直到输入完整的区号。





## 8. PABX码

如果CT410C连接至一个交换机，您可能需要在所拨号码前输入一个一位数的出局码，方可接入外线。

接入码将会显示在号码的前面。

### 8.1 储存PABX码

1. 按 ，显示屏显示 SEt 1 dAtE。
2. 滚动 ▲ 或 ▼ 键至 SEt 3 PCOdE。
3. 按  键，屏幕显示 PCOdE-。
4. 第一个 - 在闪烁，按 ▲ 或 ▼ 键输入正确的数字。
5. 按  键确认。













## 9. 显示屏

您可以调节显示屏的对比度，有5级对比度可选。

### 9.1 调节显示屏对比度





1. 按  键，显示屏显示 LCd 及当前对比度级别 (1-5)。
2. 继续按  键直到您看到所需的对比度。

### 9.2 通过设置键调节显示屏对比度

1. 按 ，显示屏显示 SEt 1 dAtE。
2. 滚动  或  键至 SEt 4 LCd。
3. 按 ，显示屏显示当前的设置。
4. 按  或  直到看到您想要设置的对比度级别。
5. 按  键确认。



## 10. 设置闹钟

1. 按 ，显示屏显示 SEt 1 dAtE。
2. 滚动 ▲ 或 ▼ 键至 SEt 5 ALERt。
3. 按  键，屏幕显示 00-00 OFF。
4. 滚动 ▲ 或 ▼ 键来设置第一位数字，并按  键确认。
5. 重复以上步骤直到所有数字正确。
6. 滚到 ▲ 或 ▼ 键至 On。
7. 按  键退出。

### 注意

关闭闹钟，请按任意键或拿起听筒。如果没有按下任意键，60秒以后闹钟将会自动停止。如果在闹钟设定闹铃时间电话响铃，拿起了听筒接听电话或在设定闹铃时间正在使用电话，闹钟将被取消。在闹钟闹铃期间，话机处于占线状态。



## 11. 通话列表

如果您已申请来电显示服务，同时来电者未隐藏其身份，您的显示屏上会显示来电者的电话号码以及来电的日期和时间(若网络有提供)。如果来电记录已满，当您接到新来电时，最旧的号码条目将被自动删除。

电话机可以储存最多34个来电号码，每个最长16位数。注意

如果接到保密电话，显示屏显示 --P--。

如果接到无效电话，显示屏显示 --O--。

如果接到错误电话，显示屏显示 --E--。

### 11.1 进入已接或未接来电清单

1. 按 **▲** 进入已接来电清单或按 **▼** 进入未接来电清单。
2. 继续按可滚动查看列表。
3. 到达最后一个号码，显示屏会显示 --End--。

### 11.2 拨打已接来电清单或未接来电清单中的一个号码

1. 按 **▲** 进入已接来电清单或按 **▼** 进入未接来电清单。
2. 继续按并滚动至您所需的号码。
3. 可拿起听筒自动拨出，或者按  键在免提监听与拨号模式下拨出。
4. 一旦电话接通请拿起听筒。

### 11.3 进入去电列表

电话机至少可储存10个最后呼出号码，号码最长16位数。

1. 按 **去电** 键进入去电列表。
2. 继续按可翻查列表。

### 11.4 从去电列表中拨号

1. 按 **去电** 键进入去电列表。
2. 继续按 **去电** 键滚动至您所需的号码。
3. 可拿起听筒自动拨出，或者按  键在免提监听与拨号模式下拨出。
4. 一旦电话接通请拿起听筒。

#### 注意

如果您有未接电话，显示屏将会显示 **新来电**。

如果您有超过一个来自相同号码的未接来电，显示屏将会显示 **重复**。





## 12. 黑名单

当收到来自黑名单中的号码来电时，电话不会响铃，号码也不会储存在未接电话清单中。您可以存储10组号码进黑名单。

### 12.1 在黑名单中存储一个号码

1. 按住 **去电** 3秒钟，显示屏显示 **01 NOCOdE**。
2. 按 **▲** 或 **▼** 滚动到您想要存储黑名单号码的位置。
3. 输入黑名单号码。  
按 **删除** 删除一个不正确的数字。
4. 按 **设置** 保存。此时如还想继续存入黑名单号码，可再按 **▲** 或 **▼** 滚动到您想要存储黑名单号码的位置，然后输入黑名单电话号码

### 12.2 删除存储在黑名单中的一个号码

1. 按住 **去电** 3秒钟。
2. 第一个黑名单号码显示在屏幕上。
3. 按 **▲** 或 **▼** 滚动到要删除的号码，然后按 **删除**，显示屏显示 **no COdE**。

#### 注意

如果CT410C连接至了一台交换机，且PABX接入代码设置为开启状态。则黑名单中的号码呼入时号码前面会加上该代码显示，并被视为黑名单号码。





### 13. 帮助

#### 没有拨号音

- 只可使用标配的电话线。
- 检查是否已接好电话线。

#### 存储号码

- 存储号码之后将不会听到确认音。
- 号码一旦存储之后不可删除，您可以用一个新号码覆盖该号码。

#### 提取号码

- 请注意记录您的双键记忆号码。



## 14. 重要事项

### 重要事项

本产品的规格适用于中国地区的模拟式公共交换电话网络及私人接线主机系统。

### 重要安全信息

按照下列安全防范措施使用电话，以降低火灾、触电危险，避免人身及财产受损。

- 保持所有电话狭缝及接口的畅通。勿将电话放置在加热器或是散热器上。确保安装现象保持适当的空气流通。
- 勿在下雨的地方或是站在水里的时候使用电话。
- 勿在靠近水源的地方使用电话（例如：在浴盆附近、厨房洗涤盆 附近或游泳池附近。）
- 勿拆卸本产品。如果需要任何服务或是维修，请在使用说明书中找出客服热线，联系客服中心为您服务。
- 避免在雷雨天气下使用。使用过浪涌电压保护器保护设备。

### 安装指引

- 阅读并理解所有的安装指引并存放好说明书以供日后参考。
- 遵守所有产品的警告及指示标志。
- 勿在浴盆、水槽或是淋浴喷头附近安装产品。
- 勿将本产品放置于不稳固的手推车、台面或是桌子上。这会使产品跌落导致严重损坏。
- 只能设置说明书上所提到的相关控制参数，其它参数不正确的设置会损坏机器，而且需要做大量的工作以恢复产品的正常运作。

### 清洁方法

- 请用稍微润湿的布（勿使用湿布）或抗静电抹布来清理子机和主机。
- 切勿使用家俱光亮剂，否则可能造成产品损坏。此外请勿使用干布擦拭，因为可能产生静电现象。

### 环境相关信息

- 请勿将产品曝露在阳光直射处。
- 请勿将产品放置在地毯或其它纤维可能脱落的表面，或将它放置在表面通风不良的位置。
- 请勿将本产品任何一部份浸入水中，也勿在潮湿的环境中使用本产品，例如浴室内。



- 请勿将本产品暴露在有火源、爆炸或其它危险情况的场所。
- 本电话仍有微小的可能性会受到雷击损坏。因此我们建议您在雷电风暴期间最好将电话线拔除。

## 废旧产品的处置指示

### 住宅用户的废旧产品处置指示

对于不再使用的产品，请依照您当地管制机关规定的回收程序处置产品。如需进一步的详情，请联系您当地的有关当局或购买此产品的零售商。

### 商业用户的废旧产品处置指示

商业用户应联系其供货商并查阅购买协议的条款及条件，同时确保未将本产品与其它商业废弃物一起弃置。

## 消费性电子产品及配件保修

感谢您购买摩托罗拉品牌产品。本产品由摩托罗拉公司授权新确制造。“新确科技有限公司”；简称“新确”，位于中国香港湾仔海港路26号中国资源大厦3001-3005。

### 保修单涵盖了哪些项目？

根据下面的免责条款，新确承诺：本摩托罗拉品牌产品或其它为配合本产品使用而生产的配件是采用无瑕疵材料及生产工艺制造而成，在下面说明的使用时间内可供消费者正常使用。本保修单受益人仅为购买者本身，转让无效。

### 保修单的有效使用者是谁？

此保修单仅对第一购买者有效，任何转让均无效。

### 新确将会提供怎样的服务？

新确或是其授权经销商在合理的时间范围内可选择性地对保修单内没有规定的产品或配件的使用功能恢复/翻新/二手或新产品、配件或是部件提供免费保修或是更换服务。

### 其它方面的限制是什么？

任何默认保证，包括但不限于商品的默认保证和为某一特定目的所作出的调整，都应限制在有限保证的期限内。此外，在此有限保证条件下的维修和更换是给客户提供的唯一改正方式，以此替代其他保证的相关规定。在以下的合同或者侵权(包括过失)而产生的损失情况，摩托罗拉与新确都无须负责任：超出产品配件采购价；任何间接的意外的特殊情况造成的损失；任何由于个人原因导致或者未正确使用产品或其配件造成的利益损失，业务损失和信息丢失。以上损失都将会从法律的角度予以否定。

有些司法条例不允许限制或排除意外或间接损失，或限制在一个默认的保修期，因此上述限制或排除可能对您不适用。本担保赋予您特定的法

律权利，而您的司法权利也可能因其它不同的权利司法条例而异。

所包括产品	保修期限
消费性电子产品	一(1)年，从最初的消费者购买之日起计算。
消费性电子配件	六(6)个月，从最初的消费者购买之日起计算。
消费性电子产品及配件的维修及更换	初次维修后剩余的时间或是90天，从返还给客户之日起计算，以较长的时间为准。

## 不包括项目

**正常磨损。**定期维修，修复及更换因正常使用导致磨损的部件不在保修范围之内。

**滥用和误用。**由下列因素造成的产品不良：(a) 由于对产品的不当使用、存贮、滥用或误用、意外或疏忽，如有形损坏(破裂、刮花等等)造成的表面损伤；(b) 接触液体，水，雨，潮湿或大量的汗水，沙子，泥土或类似，热源，或食品；(c) 将产品或配件用于商业目的或是将产品或配件在不当的条件下使用或是不当的方法使用；(d) 不属于摩托罗拉公司或是新确负责的范围之内的行为。

**使用非摩托罗拉品牌的产品及配件。**因使用非摩托罗拉品牌的产品或配件导致的产品不良或是使用其它外部设备导致的产品不良不在保修范围之内。

**未经授权的服务或检修。**因摩托罗拉、新确或其授权以外的人对产品提供任何形式的测试、检测、安装、维修、改动或是检修而导致产品不良不在保修范围之内。

**产品更改。**产品或配件本身的 (a) 序列号或日期贴纸被撕毁、更改或删除；(b) 密封件的损坏或篡改证据；(c) 混错箱装序号或 (d) 不一致的或非摩托罗拉品牌的外壳，或部件，均不在保修范围之内。

**通信服务。**因消费者订购的任何通信服务或是信号的服务不良而导致产品或配件有瑕疵、受损或是不良，均不在保修范围之内。

## 如何获取保修服务或是其它信息？

需要获取服务信息请拨打：**4008-838-698**

您将会收到指示如何将产品或配件以自费的方式寄给新确。购买方需与最近的授权服务中心/经销商保持联系以降低产品在寄给授权服务中心时的风险。

## 授权维修中心

要获得服务，你必须包括：(a) 产品或配件；(b) 原购买证明(收据)，其中包括日期，地点和产品的销售者；(c) 如果保修卡是包含在包装盒里的，完整的保修卡上会显示本产品序列号；(d) 对问题的书面说明；以及最重要的；(e) 您的地址和电话号码。





## 技术信息

### 连接至接线总机

本产品适合于中国地区连接公共电话网络使用。

### 转接功能

如果您的电话与接线总机连接，可能需要使用转接功能。请联系您的 PABX 供应商了解进一步的信息。



〈本页有意留白〉





<本页有意留白>



新确科技有限公司已获得官方许可制造、经销及出售该产品。MOTOROLA及M字样的标志是Motorola Trademark Holdings, LLC所有的商标或注册商标，并在其授权下使用。所有其它商标均为其各自所有的财产。© 2015 Motorola Mobility LLC。保留所有权。

制造商：深圳国威电子有限公司  
地址：中国深圳市罗湖区莲塘罗沙路3038号国威电子大厦  
工厂：梅州国威电子有限公司  
地址：中国广东省梅州市东升工业园区AD1区

Version 7 (CS)

Shenzhen Guo Wei Electronics Co., Ltd  
深圳国威电子有限公司，  
中国深圳市罗湖区莲塘罗沙路3038号国威电子大厦

